

# Milwaukee®

Nothing but **HEAVY DUTY**®



## M12 JSSP

Original instructions

Originalbetriebsanleitung

Notice originale

Istruzioni originali

Manual original

Oorspronkelijke gebruiksaanwijzing

Original brugsanvisning

Original bruksanvisning

Bruksanvisning i original

Alkuperäiset ohjeet

Πρωτότυπο οδηγιών χρήσης

Orijinal işletme talimatı

Původním návodem k používání

Pôvodný návod na použitie

Instrukcją oryginalną

Eredeti használati utasítás

Izvirna navodila

Originalne pogonske upute

Instrukcijām oriģinālvalodā

Originalni instrukcija

Algupärane kasutusjuhend

Оригинальное руководство по эксплуатации

Оригинално ръководство за експлоатация

Instrucțiuni de folosire originale

Оригинален прирачник за работа

التعليمات الأصلية

<b>ENGLISH</b>		Picture section with operating description and functional description	<b>4</b>
<b>DEUTSCH</b>		Bildteil mit Anwendungs- und Funktionsbeschreibungen	<b>4</b>
<b>FRANÇAIS</b>		Partie imagée avec description des applications et des fonctions	<b>4</b>
<b>ITALIANO</b>		Sezione illustrata con descrizione dell'applicazione e delle funzioni	<b>4</b>
<b>ESPAÑOL</b>		Sección de ilustraciones con descripción de aplicación y descripción funcional	<b>4</b>
<b>PORTUGUES</b>		Parte com imagens explicativas contendo descrição operacional e funcional	<b>4</b>
<b>NEDERLANDS</b>		Beelddedeelte met toepassings- en functiebeschrijvingen	<b>4</b>
<b>DANSK</b>		Billeddel med anvendelses- og funktionsbeskrivelser	<b>4</b>
<b>NORSK</b>		Billeddel med bruks- og funksjonsbeskrivelse	<b>4</b>
<b>SVENSKA</b>		Bilddel med användnings- och funktionsbeskrivning	<b>4</b>
<b>SUOMI</b>		Kuvasivut käyttö- ja toimintakuvaukset	<b>4</b>
<b>ΕΛΛΗΝΙΚΑ</b>		Τμήμα εικόνων με περιγραφές χρήσης και λειτουργίας	<b>4</b>
<b>TÜRKÇE</b>		Resim bölümü Uygulama ve fonksiyon açıklamaları ile birlikte	<b>4</b>
<b>ČESKY</b>		Obrazová část s popisem aplikací a funkcí	<b>4</b>
<b>SLOVENSKY</b>		Obrazová část s popisem aplikací a funkcí	<b>4</b>
<b>POLSKI</b>		Część rysunkowa z opisami zastosowania i działania	<b>4</b>
<b>MAGYAR</b>		Képes részalkalmazási- és működési leírásokkal	<b>4</b>
<b>SLOVENSKO</b>		Del slikez opisom uporabe in funkcij	<b>4</b>
<b>HRVATSKI</b>		Dio sa slikama opisima primjene i funkcija	<b>4</b>
<b>LATVISKI</b>		Attēla daļa ar lietošanas un funkciju aprakstiem	<b>4</b>
<b>LIETUVIŠKAI</b>		Paveikslėlio dalis su vartojimo instrukcija ir funkcijų aprašymais	<b>4</b>
<b>EESTI</b>		Pildiosa kasutusjuhendi ja funktsioonide kirjeldusega	<b>4</b>
<b>РУССКИЙ</b>		Раздел иллюстраций с описанием эксплуатации и функций	<b>4</b>
<b>БЪЛГАРСКИ</b>		Част със снимки с описание за приложение и функции	<b>4</b>
<b>ROMÂNIA</b>		Secvența de imagine cu descrierea utilizării și a funcționării	<b>4</b>
<b>МАКЕДОНСКИ</b>		Дел со слики со описи за употреба и функционирање	<b>4</b>
<b>عربي</b>		قسم الصور يوجد به الوصف التشغيلي والوظيفي	<b>4</b>

Text section with Technical Data, important Safety and Working Hints and description of Symbols	<b>6</b>
Textteil mit Technischen Daten, wichtigen Sicherheits- und Arbeitshinweisen und Erklärung der Symbole.	<b>9</b>
Partie textuelle avec les données techniques, les consignes importantes de sécurité et de travail ainsi que l'explication des pictogrammes.	<b>12</b>
Sezione testo con dati tecnici, importanti informazioni sulla sicurezza e sull'utilizzo, spiegazione dei simboli.	<b>15</b>
Sección de texto con datos técnicos, indicaciones importantes de seguridad y trabajo y explicación de los símbolos.	<b>18</b>
Parte com texto explicativo contendo Especificações técnicas, Avisos de segurança e de operação e a Descrição dos símbolos.	<b>21</b>
Tekstgedeelte met technische gegevens, belangrijke veiligheids- en arbeidsinstructies en verklaring van de symbolen.	<b>24</b>
Tekstdel med tekniske data, vigtige sikkerheds- og arbejdsanvisninger og symbolforklaring.	<b>27</b>
Tekstdel med tekniske data, viktige sikkerhets- og arbeidsinstruksjoner og forklaring av symbolene.	<b>30</b>
Textdel med tekniska informationer, viktiga säkerhets- och användningsinstruktioner samt symbolförklaringar.	<b>33</b>
Tekstisivut: tekniset tiedot, tärkeät turvallisuus- ja työskentelyohjeet sekä merkkien selitykset.	<b>36</b>
Τμήμα κειμένου με τεχνικά χαρακτηριστικά, σημαντικές υποδείξεις ασφαλείας και εργασίας και εξήγηση των συμβόλων.	<b>39</b>
Teknik bilgileri, önemli güvenlik ve çalışma açıklamalarını ve de sembollerin açıklamalarını içeren metin bölümü.	<b>42</b>
Textová část s technickými daty, důležitými bezpečnostními a pracovními pokyny a s vysvětlivkami symbolů	<b>45</b>
Textová část s technickými datami, důležitými bezpečnostními a pracovními pokyny a s vysvětlivkami symbolů	<b>48</b>
Część opisowa z danymi technicznymi, ważnymi wskazówkami dotyczącymi bezpieczeństwa i pracy oraz objaśnieniami symboli.	<b>51</b>
Szöveges rész műszaki adatokkal, fontos biztonsági- és munkavégzési útmutatásokkal, valamint a szimbólumok magyarázata.	<b>54</b>
Del besedila s tehničnimi podatki, pomembnimi varnostnimi opozorili in delovnimi navodili in pojasnili simbolov.	<b>57</b>
Dio štiva sa tehničkim podacima, važnim sigurnosnim i radnim uputama i objašnjenjem simbola.	<b>60</b>
Teksta daļa ar tehnikajiem parametriem, svarīgiem drošības un darbības norādījumiem, simbolu atšifrējumiem.	<b>63</b>
Teksto dalis su techniniais duomenimis, svarbiomis saugumo ir darbo instrukcijomis bei simbolių paaiškinimais.	<b>66</b>
Tekstiosa tehniliste näitajate, oluliste ohutus- ja tööjuhenditega ning sümbolite kirjeldustega.	<b>69</b>
Текстовый раздел, включающий технические данные, важные рекомендации по безопасности и эксплуатации, а также описание используемых символов.	<b>72</b>
Част с текст с технически данни, важни указания за безопасност и работа и разяснение на символите.	<b>75</b>
Porțiune de text cu date tehnice, indicații importante privind siguranța și modul de lucru și descrierea simbolurilor.	<b>78</b>
Текстуален дел со Технички карактеристики, важни безбедносни и работни упатства и објаснување на симболите.	<b>81</b>
القسم النصي المزود بالبيانات الفنية والنصائح الهامة للسلامة والعمل ووصف الرموز	<b>87</b>

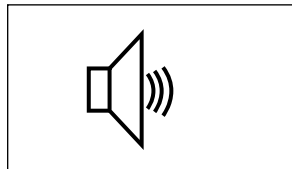
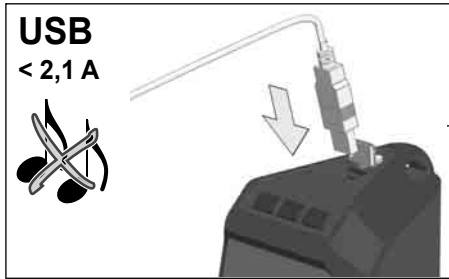
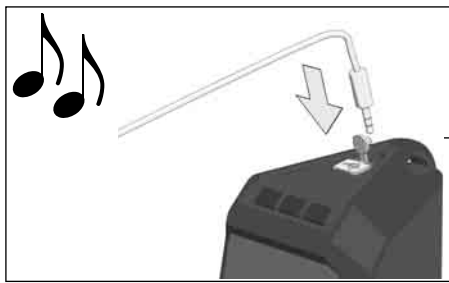

ON / OFF  
BLUETOOTH  
Pairing

BLUETOOTH  
Pairing-

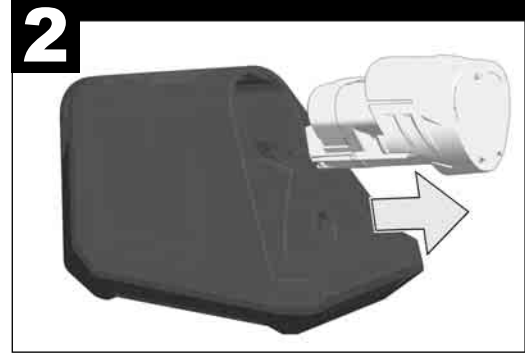
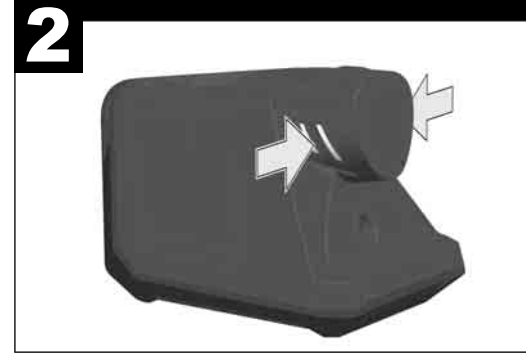
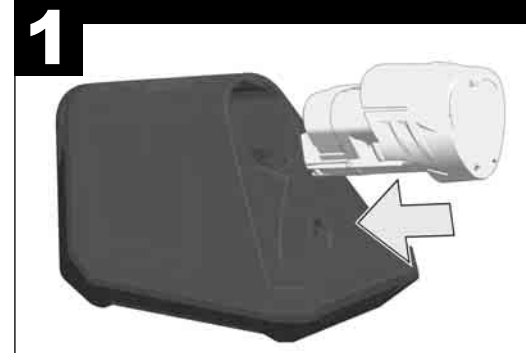
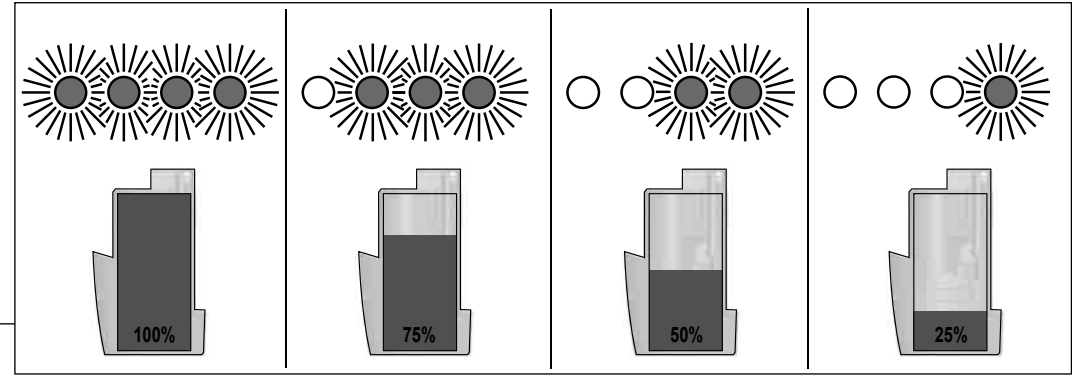
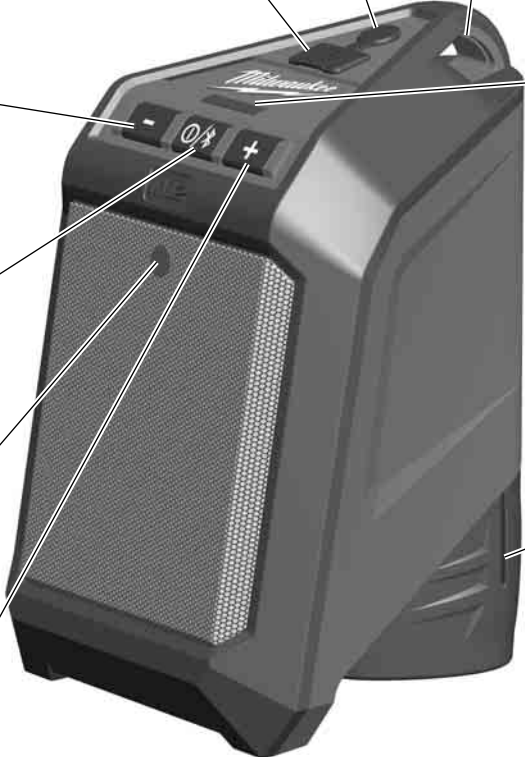
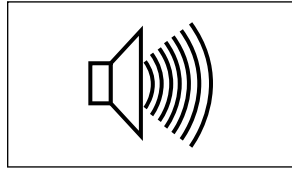

TECHNICAL DATA	BLUETOOTH SPEAKER	M12 JSSP
Battery Voltage .....	12 V	
Music Power .....	5 W	
Weight without packing and battery .....	0,49 kg	
USB output .....	5,0 V / 2,1 A	
Frequency band(s) of Bluetooth .....	2402-2480 MHz	
Maximum radio-frequency power transmitted in the frequency band(s) .....	8,70 dBm	
Sound Quality AUX. Input .....	35 Hz – 20 kHz	
Bluetooth Input .....	55Hz – 16 kHz	
Transmission Range min. ....	10 m	
Runtime (4.0Ah) .....	25 h	

**⚠ WARNING! Read all safety warnings and all instructions.**  
Failure to follow the warnings and instructions may result in electric shock, fire and/or serious injury.  
**Save all warnings and instructions for future reference.**

### ⚠ SPEAKER SAFETY WARNINGS

Never disassemble or modify this apparatus in any way.  
Do not use this apparatus near water.  
Clean only with dry cloth. Certain cleaning agents and solvents are harmful to plastics and other insulated parts. Keep the apparatus handle clean, dry and free of oil or grease.  
Refer all servicing to qualified service personnel.  
Do not install near any heat sources.

No flame sources, such as lighted candles, should be placed on the apparatus.

It shall not be exposed to dripping or splashing and that no objects filled with liquids, such as vases, shall be placed on the apparatus.

Do not dispose of used battery packs in the household refuse or by burning them. Milwaukee Distributors offer to retrieve old batteries to protect our environment.

Do not store the battery pack together with metal objects (short circuit risk).

Use only System M12 chargers for charging System M12 battery packs. Do not use battery packs from other systems.

**Caution!**  
Risk of explosion if the battery is replaced by an incorrect type;  
- high or low extreme temperatures that a battery can be subjected to during use, storage or transportation,  
- low air pressure at high altitude,  
- replacement of a battery with an incorrect type that can defeat a safeguard (for example in the case of some lithium battery types),  
- disposal of a battery into fire or a hot oven, or mechanically crushing or cutting of a battery,  
- or leaving a battery in an extremely high temperature surrounding environment that can result in an explosion or the leakage of flammable liquid or gas,  
- or a battery subjected to extremely low air pressure that may result in an explosion or the leakage of flammable liquid or gas.

Never break open battery packs and chargers and store only in dry rooms. Keep dry at all times.

Battery acid may leak from damaged batteries under extreme load or extreme temperatures. In case of contact with battery acid wash it off immediately with soap and water. In case of eye contact rinse thoroughly for at least 10 minutes and immediately seek medical attention.

This appliance is not intended to be used or cleaned by persons with reduced physical, sensory or mental capabilities, or lack of experience or knowledge, unless they have been given instructions concerning the

safe use of the appliance by a person legally responsible for their safety. They should be supervised whilst using the appliance. Children shall not use, clean or play with this appliance, which when not in use should be secured out of their reach.

**Warning!** To reduce the risk of fire, personal injury, and product damage due to a short circuit, never immerse your tool, battery pack or charger in fluid or allow a fluid to flow inside them. Corrosive or conductive fluids, such as seawater, certain industrial chemicals, and bleach or bleach containing products, etc., can cause a short circuit.

### SPECIFIED CONDITIONS OF USE

The Bluetooth speaker can play back audio signals from connected audio devices.  
Via USB connection the speaker can charge USB devices.  
Do not use this product in any other way as stated for normal use.

### EC-DECLARATION OF CONFORMITY

Hereby, Techtronic Industries GmbH declares that the radio equipment type M12 JSSP is in compliance with Directive 2014/53/EU. The full text of the EU declaration of conformity is available at the following internet address: <http://services.milwaukeeool.eu>.

### USB PORT

Devices connected to the USB port are supplied with power. Any device that uses more than 2,1 A of DC electrical current will trip a self-resetting function and disable the output.

### POWER BUTTON / BLUETOOTH BUTTON Ⓞ/⌘

**Power On:**  
Press the button Ⓞ/⌘.  
LED turns on.  
USB powers on.  
Fuel gauge illuminates to show current battery level for 3 seconds.  
Bluetooth enters connecting mode and searches for last paired device.

**Power Off:**  
Press the button Ⓞ/⌘.  
LED turns off.  
USB powers off.  
Speaker powers off.

**Bluetooth Pairing:**  
Press and hold the button Ⓞ/⌘ for 3 seconds. LED light will flash to indicate speaker is in pairing mode.  
Select "M12 Speaker" on the Bluetooth capable device  
- Speaker plays connected tone.  
- LED light stays illuminated.

**Bluetooth Connecting:**  
When device is turned on and no AUX cable is plugged in.

Speaker will default to Bluetooth mode and begin connecting. LED light will flash.  
When speaker locates bluetooth device:  
- Speaker plays connected tone.  
- LED light stays illuminated.

**Loss of Bluetooth connection:**  
If connection between speaker and bluetooth device is lost, speaker will immediately try to reconnect to bluetooth device. LED light will flash

**Bluetooth Connecting to a different device:**  
Press and hold the button Ⓞ/⌘ for 3 seconds until the LED light flashes. It will then be in pair mode and can be connected to a different device.

### VOLUME BUTTON + / -

Volume increase - press button +.  
Volume decrease - press button -.

### AUX IN

When 3.5 mm AUX cable is plugged in speaker input will automatically switch to Aux in. When AUX cable is unplugged speaker will change back to Bluetooth mode. LED indicator light remains on.

### TROUBLESHOOTING

Problem	Cause & Solution
Speaker does not turn on	LVP (Low Voltage Protection) protection or may need to be charged
Speaker does not connect with mobile device	Turn off Bluetooth on your mobile device and turn it back on. Then try to pairing again  Move the mobile device closer to the speaker and away from interference or obstructions  Try to pairing another mobile device
No sound from a Bluetooth device	Make sure that the speaker power is on  Make sure that the volume is turned up on the speaker and on your mobile device  Move the mobile device closer to the speaker and away from any interference or obstructions  Try using a different music app  Try pairing another mobile device
Poor sound quality from Bluetooth device	Move the mobile device closer to the speaker and away from any interference  Try using a different music app.  Try pairing another mobile device
No audio from the AUX source	Make sure that the connected mobile device is on and playing  Make sure that the 3.5 mm plug is fully inserted into the speaker and fully inserted into the source device  Turn up the volume  Increase the volume level on the AUX device

Try using different AUX cable

Poor sound quality from an AUX device  
Make sure the audio cable is firmly connected to the AUX IN connector speaker and source device

Try connecting a different AUX device

### BATTERIES

Battery packs which have not been used for some time should be recharged before use.

Temperatures in excess of 50°C (122°F) reduce the performance of the battery pack. Avoid extended exposure to heat or sunshine (risk of overheating).

The contacts of chargers and battery packs must be kept clean.  
For an optimum life-time, the battery packs have to be fully charged, after used.

To obtain the longest possible battery life remove the battery pack from the charger once it is fully charged.

For battery pack storage longer than 30 days:  
Store the battery pack where the temperature is below 27°C and away from moisture  
Store the battery packs in a 30% - 50% charged condition  
Every six months of storage, charge the pack as normal.

### TRANSPORTING LITHIUM BATTERIES

Lithium-ion batteries are subject to the Dangerous Goods Legislation requirements.

Transportation of those batteries has to be done in accordance with local, national and international provisions and regulations.

- The user can transport the batteries by road without further requirements.
- Commercial transport of Lithium-Ion batteries by third parties is subject to Dangerous Goods regulations. Transport preparation and transport are exclusively to be carried out by appropriately trained persons and the process has to be accompanied by corresponding experts.

When transporting batteries:

- Ensure that battery contact terminals are protected and insulated to prevent short circuit.
- Ensure that battery pack is secured against movement within packaging.
- Do not transport batteries that are cracked or leak.

Check with forwarding company for further advice

### MAINTENANCE

Use only Milwaukee accessories and Milwaukee spare parts. Should components need to be replaced which have not been described, please contact one of our Milwaukee service agents (see our list of guarantee/service addresses).

If needed, an exploded view of the tool can be ordered. Please state the ten-digit No. as well as the machine type printed on the label and order the drawing at your local service agents or directly at: Techtronic Industries GmbH, Max-Eyth-Straße 10, 71364 Winnenden, Germany.

### SYMBOLS

	CAUTION! WARNING! DANGER!
	Remove the battery pack before starting any work on the machine.
	Please read the instructions carefully before starting the machine.



Do not dispose electric tools, batteries/rechargeable batteries together with household waste material.  
Electric tools and batteries that have reached the end of their life must be collected separately and returned to an environmentally compatible recycling facility.  
Check with your local authority or retailer for recycling advice and collection point.



Safety class III



This tool is only suitable for indoor use. Never expose tool to rain.



European Conformity Mark



Ukraine Conformity Mark



EurAsian Conformity Mark

**TECHNISCHE DATEN    BLUETOOTH-LAUTSPRECHER    M12 JSSP**

Spannung Wechselakku .....	12 V
Musikleistung .....	5 W
Gewicht ohne Verpackung und Akku .....	0,49 kg
USB Ausgang .....	5,0 V / 2,1 A
Bluetooth Frequenzband (Frequenzbänder) .....	2402-2480 MHz
Maximale Hochfrequenzleistung im übertragenen Frequenzband (Frequenzbänder).....	8,70 dBm
Klangqualität AUX-Eingang .....	35 Hz – 20 kHz
Bluetooth-Eingang .....	55Hz – 16 kHz
Mindestübertragungsbereich .....	10 m
Laufzeit (4,0 Ah) .....	25 h

**⚠️ WARNUNG! Lesen Sie alle Sicherheitshinweise und Anweisungen.** Versäumnisse bei der Einhaltung der Sicherheitshinweise und Anweisungen können elektrischen Schlag, Brand und/oder schwere Verletzungen verursachen. **Bewahren Sie alle Sicherheitshinweise und Anweisungen für die Zukunft auf.**

**⚠️ SICHERHEITSHINWEISE FÜR BLUETOOTH-LAUTSPRECHER**

Das Gerät niemals öffnen, zerlegen oder in irgend einer Weise verändern.

Dieses Gerät nicht in der Nähe von Wasser verwenden.

Nur mit einem trockenen Tuch reinigen. Manche Reinigungsmittel beschädigen Kunststoff oder andere isolierte Teile. Das Gerät sauber und trocken halten, frei von Öl und Fett.

Reparaturen nur von qualifiziertem Fachpersonal durchführen lassen.

Das Gerät nicht in der Nähe von Heizquellen aufstellen.

Keine offenen Flammen, wie z.B. Kerzen, auf das Gerät stellen.

Das Gerät darf keinem Tropf- oder Spritzwasser ausgesetzt werden. Es dürfen keine Behälter mit Flüssigkeiten, wie z.B. Vasen auf das Gerät gestellt werden.

Verbrauchte Wechselakkus nicht ins Feuer oder in den Hausmüll werfen. Milwaukee bietet eine umweltgerechte Alt-Wechselakku-Entsorgung an; bitte fragen Sie Ihren Fachhändler.

Wechselakku nicht zusammen mit Metallgegenständen aufbewahren (Kurzschlussgefahr).

Wechselakku des Systems M 12 nur mit Ladegeräten des Systems M 12 laden. Keine Akkus aus anderen Systemen laden.

**Vorsicht!**

Explosionsgefahr, wenn der Akku durch einen falschen Typ ersetzt wird;

- extrem hohe oder niedrige Temperaturen, denen ein Akku während der Verwendung, Lagerung oder des Transports ausgesetzt sein kann,
- niedriger Luftdruck in großer Höhe,
- den Austausch eines Akkus durch einen falschen Typ, der eine Sicherung umgehen kann (z.B. bei einige Lithium-Batterietypen),
- die Entsorgung eines Akkus in Feuer oder einem heißen Ofen, oder das mechanische Quetschen oder Schneiden des Akkus,
- das Belassen des Akkus in einer Umgebung mit extrem hohen Temperaturen, die zu einer Explosion oder dem Austreten brennbarer Flüssigkeiten oder Gase führen kann,
- ein Akku, der einem extrem niedrigen Luftdruck ausgesetzt ist, der zu einer Explosion oder dem Austreten brennbarer Flüssigkeiten oder Gase führen kann.

Wechselakku und Ladegeräte nicht öffnen und nur in trockenen Räumen lagern. Vor Nässe schützen.

Unter extremer Belastung oder extremer Temperatur kann aus beschädigten Wechselakkus Batterieflüssigkeit auslaufen. Bei Berührung mit Batterieflüssigkeit sofort mit Wasser und Seife abwaschen. Bei Augenkontakt sofort mindestens 10 Minuten gründlich spülen und unverzüglich einen Arzt aufsuchen.

Dieses Gerät darf nicht von Personen bedient oder gereinigt werden, die über verminderte körperliche, sensorische oder geistige Fähigkeiten bzw. mangelnde Erfahrung oder Kenntnisse verfügen, es sei denn, sie wurden von einer gesetzlich für ihre Sicherheit verantwortliche Person im sicheren Umgang mit dem Gerät unterwiesen. Oben genannte Personen sind bei der Verwendung des Geräts zu beaufsichtigen. Dieses Gerät gehört nicht in die Hände von Kindern. Bei Nichtverwendung ist es deshalb sicher und außerhalb der Reichweite von Kindern zu verwahren.

**Warnung!** Um die durch einen Kurzschluss verursachte Gefahr eines Brandes, von Verletzungen oder Produktbeschädigungen zu vermeiden, tauchen Sie das Werkzeug, den Wechselakku oder das Ladegerät nicht in Flüssigkeiten ein und sorgen Sie dafür, dass keine Flüssigkeiten in die Geräte und Akkus eindringen. Korrodierende oder leitfähige Flüssigkeiten, wie Salzwasser, bestimmte

**BESTIMMUNGSGEMÄSSE VERWENDUNG**

Der Bluetooth-Lautsprecher dient zur Wiedergabe der Audiosignale von angeschlossenen Audiogeräten.

Über den USB-Anschluss kann der Lautsprecher zum Aufladen von USB-Geräten verwendet werden.

Dieses Gerät darf nur wie angegeben bestimmungsgemäß verwendet werden.

**CE-KONFORMITÄTSERKLÄRUNG**

Hiermit erklärt Techtronic Industries GmbH, dass der Funkanlagentyp M12 JSSP der Richtlinie 2014/53/EU entspricht. Der vollständige Text der EU-Konformitätserklärung ist unter der folgenden Internetadresse verfügbar: <http://services.milwaukeetool.eu>.

**USB-PORT**

Über den USB Anschluss wird das angeschlossene Gerät aufgeladen. Sollte das Gerät mehr als 2,1 A Gleichstrom benötigen, schaltet der Überlastschutz die Stromversorgung ab.

## EIN-/AUS-TASTE / BLUETOOTH-TASTE

### Einschalten:

Die Taste  drücken.  
Die LED beginnt zu leuchten.  
USB-Gerät schaltet sich ein.  
Ladezustandsanzeige leuchtet 3 Sekunden lang auf, um den aktuellen Ladezustand anzuzeigen.  
Bluetooth geht in den Anschlussmodus über und sucht nach dem zuletzt angeschlossenen Gerät.

### Ausschalten:

Die Taste  drücken.  
Die LED geht aus.  
USB-Gerät schaltet ab.  
Lautsprecher schaltet ab.

### Bluetooth-Pairing:

Die Taste  3 Sekunden lang gedrückt halten. Die LED blinkt und zeigt an, dass sich das Gerät im Pairing-Modus befindet.  
Auf dem Bluetooth-fähigen Gerät "M12 Speaker" auswählen.  
- Lautsprecher zeigt durch ein akustisches Signal an, dass er verbunden ist.  
- LED leuchtet dauerhaft.

### Bluetooth-Verbindung:

Wenn das Gerät eingeschaltet und kein AUX-Kabel angeschlossen ist, geht der Lautsprecher automatisch in den Bluetooth-Modus über und stellt eine Verbindung her. Die LED blinkt.

Wenn der Lautsprecher ein Bluetooth-Gerät findet:  
- Lautsprecher zeigt durch ein akustisches Signal an, dass er verbunden ist.  
- LED leuchtet dauerhaft.

### Verlust der Bluetooth-Verbindung:

Beim Verlust der Bluetooth-Verbindung versucht der Lautsprecher sofort, die Verbindung zum Bluetooth-Gerät wieder herzustellen. Die LED blinkt.

### Bluetooth-Verbindung zu einem anderen Gerät aufbauen:

Die Taste  3 Sekunden lang drücken, bis die LED zu blinken beginnt. Der Pairing-Modus ist aktiv und der Lautsprecher kann die Verbindung zu einem anderen Gerät aufbauen.

## LAUTSTÄRKEREGELUNG + / -

Lautstärke erhöhen - Die Taste + drücken.  
Lautstärke verringern - Die Taste - drücken.

## AUX IN

Nach dem Anschluss eines 3,5-mm-AUX-Kabels schaltet der Lautsprecher automatisch auf AUX IN um. Beim Abziehen des AUX-Kabels kehrt der Lautsprecher wieder in den Bluetooth-Modus zurück. Die LED-Anzeige bleibt an.

## FEHLERSUCHE

Problem	Ursache & Lösung
Lautsprecher schaltet nicht ein	Niederspannungsschutz aktiv oder Gerät muss geladen werden.
Lautsprecher verbindet sich nicht mit dem Mobilgerät	Bluetooth-Funktion am Mobilgerät aus- und wieder einschalten. Dann erneut versuchen, den Pairing-Modus zu starten.  Das Mobilgerät näher an den Lautsprecher und weg von Störungsquellen oder Hindernissen bringen.  Pairing-Vorgang mit einem anderen Mobilgerät wiederholen.
Kein akustisches Signal vom Bluetooth-Gerät	Sicherstellen, dass der Lautsprecher eingeschaltet ist.

Sicherstellen, dass die Lautstärke am Lautsprecher und am Mobilgerät eingeschaltet ist.

Das Mobilgerät näher an den Lautsprecher und weg von Störungsquellen oder Hindernissen bringen.

Vorgang mit einer anderen Musik-App wiederholen.

Pairing-Vorgang mit einem anderen Mobilgerät wiederholen.

Schlechte Klangqualität vom Bluetooth-Gerät	Das Mobilgerät näher an den Lautsprecher und weg von Störungsquellen oder Hindernissen bringen.  Vorgang mit einer anderen Musik-App wiederholen.  Pairing-Vorgang mit einem anderen Mobilgerät wiederholen.
---	--

Kein Audio-Signal von der AUX-Quelle	Sicherstellen, dass das angeschlossene Mobilgerät eingeschaltet ist und läuft.  Sicherstellen, dass der 3,5-mm-Stecker sowohl in den Lautsprecher als auch in das Ausgangsgerät richtig eingesteckt ist.  Die Lautstärke erhöhen.  Die Lautstärke am AUX-Gerät erhöhen.  Ein anderes AUX-Kabel verwenden.
--------------------------------------	---

Schlechte Klangqualität vom AUX-Gerät	Sicherstellen, dass das Audiokabel sowohl am AUX IN-Anschluss als auch am Ausgangsgerät richtig eingesteckt ist.  Funktion mit einem anderen AUX-Gerät testen.
---------------------------------------	--

## AKKUS

Längere Zeit nicht benutzte Wechselakkus vor Gebrauch nachladen.

Eine Temperatur über 50°C vermindert die Leistung des Wechselakkus. Längere Erwärmung durch Sonne oder Heizung vermeiden.

Die Anschlusskontakte an Ladegerät und Wechselakku sauber halten.

Für eine optimale Lebensdauer müssen nach dem Gebrauch die Akkus voll geladen werden.

Für eine möglichst lange Lebensdauer sollten die Akkus nach dem Aufladen aus dem Ladegerät entfernt werden.

Bei Lagerung des Akkus länger als 30 Tage:  
Akku bei ca. 27°C und trocken lagern.  
Akku bei ca. 30%-50% des Ladezustandes lagern.  
Akku alle 6 Monate erneut aufladen.

## TRANSPORT VON LITHIUM-IONEN-AKKUS

Lithium-Ionen-Akkus fallen unter die gesetzlichen Bestimmungen zum Gefahrguttransport.

Der Transport dieser Akkus muss unter Einhaltung der lokalen, nationalen und internationalen Vorschriften und Bestimmungen erfolgen.

- Verbraucher dürfen diese Akkus ohne Weiteres auf der Straße transportieren.
- Der kommerzielle Transport von Lithium-Ionen-Akkus durch Speditionsunternehmen unterliegt den Bestimmungen des Gefahrguttransports. Die Versandvorbereitungen und der Transport dürfen ausschließlich von entsprechend geschulten Personen durchgeführt werden. Der gesamte Prozess muss fachmännisch begleitet werden.

Folgende Punkte sind beim Transport von Akkus zu beachten:

- Stellen Sie sicher, dass die Kontakte geschützt und isoliert sind, um Kurzschlüsse zu vermeiden.
- Achten Sie darauf, dass der Akkupack innerhalb der Verpackung nicht verrutschen kann.
- Beschädigte oder auslaufende Akkus dürfen nicht transportiert werden.









Wenden Sie sich für weitere Hinweise an Ihr Speditionsunternehmen.

## WARTUNG

Nur Milwaukee Zubehör und Milwaukee Ersatzteile verwenden. Bauteile, deren Austausch nicht beschrieben wurde, bei einer Milwaukee Kundendienststelle auswechseln lassen (Broschüre Garantie/Kundendienstadressen beachten).

Bei Bedarf kann eine Explosionszeichnung des Gerätes unter Angabe der Maschinen Type und der sechsstelligen Nummer auf dem Leistungsschild bei Ihrer Kundendienststelle oder direkt bei Techtronic Industries GmbH, Max-Eyth-Straße 10, 71364 Winnenden, Germany angefordert werden.

## SYMBOLS

	ACHTUNG! WARNUNG! GEFAHR!
	Vor allen Arbeiten an der Maschine den Wechselakku herausnehmen
	Bitte lesen Sie die Gebrauchsanweisung vor Inbetriebnahme sorgfältig durch.
	Elektrogeräte, Batterien/Akkus dürfen nicht zusammen mit dem Hausmüll entsorgt werden. Elektrische Geräte und Akkus sind getrennt zu sammeln und zur umweltgerechten Entsorgung bei einem Verwertungsbetrieb abzugeben. Erkundigen Sie sich bei den örtlichen Behörden oder bei Ihrem Fachhändler nach Recyclinghöfen und Sammelstellen.
	Schutzklasse III
	Gerät ist nur zur Verwendung in Räumen geeignet, Gerät nicht dem Regen aussetzen.
	Europäisches Konformitätszeichen
	Ukrainisches Konformitätszeichen
	Euroasiatisches Konformitätszeichen

CARACTÉRISTIQUES TECHNIQUES	HAUT-PARLEUR BLUETOOTH	M12 JSSP
Tension accu interchangeable	.....	12 V
Puissance musicale	.....	5 W
Poids sans accu et l'emballage	.....	0,49 kg
Tension de sortie USB	.....	5,0 V / 2,1 A
Bande (bandes) de fréquence Bluetooth	.....	2402-2480 MHz
Puissance max. à haute fréquence dans la/les bande/bandes de fréquence transmise/transmises	.....	8,70 dBm
Qualité du son entrée AUX	.....	35 Hz – 20 kHz
Entrée Bluetooth	.....	55Hz – 16 kHz
Plage de transmission min.	.....	10 m
Autonomie (4,0 Ah)	.....	25 h

**AVIS! Lire complètement les instructions et les indications de sécurité.** Le non-respect des avertissements et instructions indiqués ci après peut entraîner un choc électrique, un incendie et/ou de graves blessures sur les personnes.

**Bien garder tous les avertissements et instructions.**

### CONSIGNES DE SÉCURITÉ POUR HAUT-PARLEUR BLUETOOTH

Ne jamais ouvrir l'appareil, ni le démonter ou le modifier d'une quelconque manière.

Ne pas utiliser l'appareil à proximité de l'eau.

Nettoyer exclusivement avec un chiffon sec. Certains détergents endommagent les matières plastiques ou autres pièces d'isolation. Maintenir l'appareil au propre et au sec, sans huile ni graisse.

Ne faire effectuer les réparations que par un spécialiste compétent.

Ne pas poser l'appareil à proximité de sources de chaleur.

Ne pas poser de flammes nues, comme par exemple des bougies, sur l'appareil.

L'appareil ne doit pas être exposé à des gouttes d'eau ou à des éclaboussures d'eau. Il est interdit de poser des récipients qui contiennent du liquide, comme par exemple des vases, sur l'appareil.

Ne pas jeter les accus interchangeables usés au feu ou avec les déchets ménagers. Milwaukee offre un système d'évacuation écologique des accus usés.

Ne pas conserver les accus interchangeables avec des objets métalliques (risque de court-circuit)

Ne charger les accus interchangeables du système M 12 qu'avec le chargeur d'accus du système M 12. Ne pas charger des accus d'autres systèmes.

#### Attention !

Risque d'explosion en cas de remplacement de la batterie par un type de batterie incorrect ;

- températures extrêmement élevées ou basses auxquelles une batterie peut être exposée pendant son utilisation, son stockage ou son transport,
- pression atmosphérique faible à haute altitude,
- le remplacement d'une batterie par un type incorrect qui peut contourner un fusible (par exemple, certains types de batteries au lithium),
- mise au rebut d'une batterie dans un feu ou un four chaud, ou écrasement ou découpage mécanique de la batterie,
- laisser la batterie dans un environnement à température extrêmement élevée qui peut provoquer une explosion ou une fuite de liquides ou de gaz inflammables,
- une batterie qui est exposée à une pression atmosphérique extrêmement faible qui pourrait provoquer une explosion ou une fuite de liquides ou de gaz inflammables.

Ne pas ouvrir les accus interchangeables et les chargeurs et ne les stocker que dans des locaux secs. Les protéger contre l'humidité.

En cas de conditions ou températures extrêmes, du liquide caustique peut s'échapper d'un accu interchangeable endommagé. En cas de contact avec le liquide caustique de la batterie, laver immédiatement avec de l'eau et du savon. En cas de contact avec les yeux, rincer soigneusement avec de l'eau et consulter immédiatement un médecin.

Ce dispositif ne doit pas être utilisé ou nettoyé par des personnes avec des capacités physiques, sensorielles ou mentales réduites, ou manque d'expérience ou de connaissances, à moins qu'elles n'aient reçu une instruction concernant la gestion sécurisée du dispositif par une personne juridiquement responsable de leur sécurité. Les personnes mentionnées ci-dessus devront être surveillées pendant l'utilisation du dispositif. Ce dispositif ne doit pas être manié par des enfants. Pour cette raison, en cas de non utilisation, il doit être gardé en sécurité hors de la portée des enfants.

**Avertissement!** Pour réduire le risque d'incendie, de blessures corporelles et de dommages causés par un court-circuit, ne jamais immerger l'outil, le bloc-piles ou le chargeur dans un liquide ou laisser couler un fluide à l'intérieur de celui-ci. Les fluides corrosifs ou conducteurs, tels que l'eau de mer, certains produits chimiques industriels, les produits de blanchiment ou de blanchiment, etc., peuvent provoquer un court-circuit.

### UTILISATION CONFORME AUX PRESCRIPTIONS

Le haut-parleur Bluetooth est destiné à la reproduction des signaux audio provenant des dispositifs audio connectés.

A l'aide de la prise USB il est possible d'utiliser le haut-parleur pour recharger des dispositifs USB.

Comme déjà indiqué, cette machine n'est conçue que pour être utilisée conformément aux prescriptions.

### DÉCLARATION CE DE CONFORMITÉ

Le soussigné, Techtronic Industries GmbH, déclare que l'équipement radioélectrique du type M12 JSSP est conforme à la directive 2014/53/UE. Le texte complet de la déclaration UE de conformité est disponible à l'adresse internet suivante: <http://services.milwaukeeool.eu>

### PORTE USB

Le dispositif connecté est chargé à l'aide de la prise USB. Si le dispositif demande plus de 2,1A courant continu, l'alimentation en courant électrique sera interrompue par la protection contre la surcharge.

### TOUCHE ON/OFF / TOUCHE BLUETOOTH

#### Activation :

Enfoncer la touche .

Le DEL s'allume.

Le dispositif USB s'active.

Le témoin de charge s'allume pendant 3 secondes pour visualiser l'état actuel de charge.

Bluetooth passe en mode connexion et cherche le dernier dispositif connecté.

#### Désactivation :

Enfoncer la touche .

Le DEL se désactive.

Le dispositif USB se désactive.

Le haut-parleur se désactive.

#### Bluetooth-Pairing :

Maintenir la touche  enfoncée pendant 3 secondes. Le DEL clignote et signale que le dispositif se trouve en mode pairing.

Sur le dispositif à connecter par Bluetooth sélectionner "M12 Speaker".

- Le haut-parleur confirme la connexion grâce à un signal acoustique.

- Le DEL passe à une lumière fixe.

#### Connexion Bluetooth :

Si le dispositif est activé et aucun câble AUX n'est connecté, le haut-parleur passe automatiquement au mode Bluetooth et crée une connexion. Le DEL clignote.

Lorsque le haut-parleur vient d'identifier un dispositif Bluetooth:

- Le haut-parleur confirme la connexion grâce à un signal acoustique.

- Le DEL passe à une lumière fixe.

#### Perte de la connexion Bluetooth :

En cas de perte de la connexion Bluetooth le haut-parleur cherche immédiatement de rétablir la connexion avec le dispositif Bluetooth. Le DEL clignote.

#### Créer une connexion Bluetooth avec un autre dispositif :

Maintenir la touche  enfoncée pendant 3 secondes jusqu'au clignotement du DEL. Le mode pairing est actif et le haut-parleur est en mesure de créer une connexion avec un autre dispositif.

### RÉGLAGE DU VOLUME + / -

Augmenter le volume - Appuyer sur la touche + .

Réduire le volume - Appuyer sur la touche - .

### AUX IN

Après la connexion d'un câble AUX de 3,5 mm, le haut-parleur se commutera automatiquement sur AUX IN. Après avoir débranché le câble AUX, le haut-parleur revient au mode Bluetooth. Le témoin DEL reste allumé.

### RECHERCHE DES ANOMALIES

Problème	Cause et solution
Le haut-parleur ne s'active pas	Protection basse tension activée ou le dispositif doit être rechargé.
Le haut-parleur n'effectue pas la connexion avec le dispositif mobile	Désactiver et réactiver la fonction Bluetooth sur le dispositif mobile. Essayer de faire redémarrer le mode pairing.
	Approcher le dispositif mobile du haut-parleur en l'éloignant des sources d'interférences ou des obstacles. Répéter la procédure de pairing avec un autre dispositif mobile.
Aucun signal acoustique du dispositif activé. Bluetooth	S'assurer que le haut-parleur soit allumé.  S'assurer que le volume du haut-parleur et du dispositif ne soit pas à zéro.

Approcher le dispositif mobile du haut-parleur en l'éloignant des sources d'interférences ou des obstacles.

Répéter la procédure avec un autre app musicale.

Répéter la procédure de pairing avec un autre dispositif mobile.

Mauvaise qualité sonore du dispositif Bluetooth	Approcher le dispositif mobile du haut-parleur en l'éloignant des sources d'interférences ou des obstacles. Répéter la procédure avec un autre app musicale. Répéter la procédure de pairing avec un autre dispositif mobile.
---	---

Aucun signal audio de la source AUX

S'assurer que le dispositif mobile connecté soit activé et en mode reproduction. S'assurer que le connecteur de 3,5 mm soit inséré correctement tant dans le haut-parleur que dans le dispositif source.

Augmenter le volume.

Augmenter le volume sur le dispositif AUX.

Utiliser un autre câble AUX.

Mauvaise qualité sonore du dispositif AUX

S'assurer que le câble audio soit inséré correctement tant dans la prise AUX IN que dans le dispositif source. Essayer le fonctionnement avec un autre dispositif AUX.

### ACCUS

Recharger les accus avant utilisation après une longue période de non utilisation.

Une température supérieure à 50°C amoindrit la capacité des accus. Éviter les expositions prolongées au soleil ou au chauffage.

Tenir propres les contacts des accus et des chargeurs.

Pour une durée de vie optimale, les accus doivent être chargés à fond après l'utilisation.

Pour une plus longue durée de vie, enlever les batteries du chargeur de batterie quand celles-ci seront chargées.

En cas d'entreposage de la batterie pour plus de 30 jours: Entreposer la batterie à 27°C environ dans un endroit sec. Entreposer la batterie avec une charge d'environ 30% - 50%. Recharger la batterie tous les 6 mois.

### TRANSPORT DE BATTERIES LITHIUM-ION

Les batteries lithium-ion sont soumises aux dispositions législatives concernant le transport de produits dangereux.

Le transport de ces batteries devra s'effectuer dans le respect des dispositions et des normes locales, nationales et internationales.

- Les utilisateurs peuvent transporter ces batteries sans restrictions.
- Le transport commercial de batteries lithium-ion est réglé par les dispositions concernant le transport de produits dangereux. La préparation au transport et le transport devront être effectués uniquement par du personnel formé de façon adéquate. Tout le procédé devra être géré d'une manière professionnelle.

Durant le transport de batteries il faut respecter les consignes suivantes :

- S'assurer que les contacts soient protégés et isolés en vue d'éviter des courts-circuits.
- S'assurer que le groupe de batteries ne puisse pas se déplacer à l'intérieur de son emballage.
- Des batteries endommagées ou des batteries perdant du liquide ne devront pas être transportées.









Pour tout renseignement complémentaire veuillez vous adresser à votre transporteur professionnel.

## ENTRETIEN

Utiliser uniquement les accessoires Milwaukee et les pièces détachées Milwaukee. Faire remplacer les composants dont le remplacement n'a pas été décrit, par un des centres de service après-vente Milwaukee (observer la brochure avec les adresses de garantie et de service après-vente).

Si besoin est, une vue éclatée de l'appareil peut être fournie. S'adresser, en indiquant bien le numéro porté sur la plaque signalétique, à votre station de service après-vente (voir liste jointe) ou directement à Techtronic Industries GmbH, Max-Eyth-Straße 10, 71364 Winnenden, Germany.

## SYMBOLES

	ATTENTION! AVERTISSEMENT! DANGER!
	Avant tous travaux sur la machine retirer l'accu interchangeable.
	Veuillez lire avec soin le mode d'emploi avant la mise en service
	Les dispositifs électriques, les batteries et les batteries rechargeables ne sont pas à éliminer dans les déchets ménagers. Les dispositifs électriques et les batteries sont à collecter séparément et à remettre à un centre de recyclage en vue de leur élimination dans le respect de l'environnement. S'adresser aux autorités locales ou au détaillant spécialisé en vue de connaître l'emplacement des centres de recyclage et des points de collecte.
	Classe de protection III
	Appareil à utiliser uniquement dans un local, à ne jamais l'exposer à la pluie.
	Marque de conformité européenne
	Marque de conformité ukrainienne
	Marque de conformité d'Eurasie

## DATI TECNICI

## ALTOPARLANTE BLUETOOTH

## M12 JSSP

Tensione batteria .....	12 V
Potenza musicale .....	5 W
Peso senza batteria e imballaggio .....	0,49 kg
Tensione di uscita USB.....	5,0 V / 2,1 A
Banda (bande) di frequenza Bluetooth .....	2402-2480 MHz
Potenza ad alta frequenza massima nella banda/bande di frequenza trasmessa/trasmesse.....	8,70 dBm
Qualità del suono ingresso AUX.....	35 Hz – 20 kHz
Ingresso Bluetooth.....	55Hz – 16 kHz
Range di trasmissione min.....	10 m
Autonomia (4,0 Ah).....	25 h

**⚠ AVVERTENZA! Leggere tutte le istruzioni ed indicazioni di sicurezza.** In caso di mancato rispetto delle avvertenze di pericolo e delle istruzioni operative si potrà creare il pericolo di scosse elettriche, incendi e/o incidenti gravi. **Conservare tutte le avvertenze di pericolo e le istruzioni operative per ogni esigenza futura.**

## ⚠ INDICAZIONI DI SICUREZZA PER ALTOPARLANTE BLUETOOTH

Non smontare o manomettere in alcun modo questo apparecchio.

Non utilizzare l'apparecchio in prossimità di zone con acqua od altri liquidi

Pulire solo con un panno asciutto. Alcuni agenti detergenti possono danneggiare le plastiche e le parti isolanti. Mantenere la maniglia pulita, asciutta e libera da grassi e olii.

Rivolgersi per l'assistenza tecnica solo a persone qualificate.

Non utilizzare vicino a fonti di calore.

Non appoggiare nessun tipo di fiamma sull'apparecchio, ad es. candele.

L'apparecchio non deve essere esposto a gocce d'acqua o spruzzi d'acqua. Sull'apparecchio non vanno appoggiati contenitori che contengono liquidi, ad es. vasi.

Non gettare le batterie esaurite sul fuoco o nella spazzatura di casa. La Milwaukee offre infatti un servizio di recupero batterie usate.

Nel vano d'innesto per la batteria del caricatore non devono entrare parti metalliche.(pericolo di cortocircuito).

Le batterie del System M 12 sono ricaricabili esclusivamente con i caricatori del System M 12. Le batterie di altri sistemi non possono essere ricaricate.

### Attenzione!

Pericolo di esplosione in caso di sostituzione della batteria con una di tipo errato;

- temperature estremamente alte o basse alle quali una batteria potrebbe essere esposta durante l'uso, lo stoccaggio o il trasporto,
- bassa pressione dell'aria ad alta quota,
- la sostituzione di una batteria con una di tipo errato in grado di bypassare un dispositivo di protezione (ad es. alcuni tipi di batterie al litio),
- smaltimento di una batteria nel fuoco o in un forno caldo, oppure lo schiacciamento meccanico o taglio della batteria,
- lasciare la batteria in un ambiente con temperature estremamente elevate che possono causare un'esplosione o la fuoriuscita di liquidi o gas infiammabili,
- una batteria esposta ad una pressione d'aria estremamente bassa che potrebbe causare un'esplosione o la fuoriuscita di liquidi o gas infiammabili.

Non aprire né la batteria né il caricatore e conservarli solo in luogo asciutto. Proteggerli dalla umidità.

Nel caso di batterie danneggiate da un carico eccessivo o da temperature alte, l'acido di queste potrebbe fuoriuscire. In caso di contatto con l'acido delle batterie lavarsi immediatamente con acqua e sapone. In caso di contatto con gli occhi risciacquare immediatamente con acqua per almeno 10 minuti e contattare subito un medico.

Questo dispositivo non deve essere usato o pulito da persone con capacità fisiche, sensoriali o mentali ridotte o con mancanza di esperienza o conoscenza, salvo che vengano istruite nella gestione in sicurezza del dispositivo da persona giuridicamente responsabile della loro sicurezza. Le persone di cui sopra dovranno essere sorvegliate durante l'uso del dispositivo. Questo dispositivo non deve essere maneggiato da bambini. Per questo motivo, quando non viene usato, deve essere conservato in sicurezza al di fuori della portata di bambini.

**Attenzione!** Per ridurre il rischio d'incendio, di lesioni o di danni al prodotto causati da corto circuito, non immergere mai l'utensile, la batteria ricaricabile o il carica batterie in un liquido e non lasciare mai penetrare alcun liquido all'interno dei dispositivi e delle batterie. I fluidi corrosivi o conduttori come acqua salata, alcuni agenti chimici, agenti candeggianti o prodotti contenenti agenti candeggianti potrebbero provocare un corto circuito.

## UTILIZZO CONFORME

L'altoparlante Bluetooth è destinato alla riproduzione dei segnali audio provenienti dai dispositivi audio connessi.

Tramite la presa USB è possibile usare l'altoparlante per ricaricare dispositivi USB.

Utilizzare il prodotto solo per l'uso per cui è previsto.

## DICHIARAZIONE DI CONFORMITÀ CE

Il fabbricante, Techtronic Industries GmbH, dichiara che il tipo di apparecchiatura radio M12 JSSP è conforme alla direttiva 2014/53/UE. Il testo completo della dichiarazione di conformità UE è disponibile al seguente indirizzo Internet: <http://services.milwaukeeool.eu>

## PORTA USB

Il dispositivo collegato viene caricato attraverso la presa USB. Se il dispositivo richiede più di 2,1 A corrente continua, l'alimentazione di corrente elettrica viene interrotta dalla protezione contro il sovraccarico.



## TASTO ON/OFF / TASTO BLUETOOTH

### Attivazione:

Premere il tasto .

Il LED si accende.

Il dispositivo USB si accende.

La spia di carica si accende per 3 secondi per visualizzare lo stato di carica attuale.

Il Bluetooth passa in modalità di collegamento e cerca l'ultimo dispositivo connesso.

### Disattivazione:

Premere il tasto .

Il LED si disattiva.

Il dispositivo USB si spegne.

L'altoparlante si spegne.

### Bluetooth-Pairing:

Tenere premuto il tasto  per 3 secondi. Il LED lampeggia e segnala che il dispositivo si trova in modalità pairing.

Sul dispositivo collegabile tramite Bluetooth selezionare "M12 Speaker".

- L'altoparlante conferma il collegamento avvenuto con un segnale acustico.

- Il LED passa a luce fissa.

### Collegamento Bluetooth:

Se il dispositivo è acceso e non è collegato alcun cavo AUX, l'altoparlante passa automaticamente alla modalità Bluetooth e crea un collegamento. Il LED lampeggia.

Non appena l'altoparlante identifica un dispositivo Bluetooth:

- L'altoparlante conferma il collegamento avvenuto con un segnale acustico.

- Il LED passa a luce fissa.

### Perdita del collegamento Bluetooth:

In caso di perdita del collegamento Bluetooth l'altoparlante cerca immediatamente di ripristinare il collegamento con il dispositivo Bluetooth. Il LED lampeggia.

### Creare un collegamento Bluetooth con un altro dispositivo:

Tenere premuto il tasto  per 3 secondi fino a quando il LED inizia a lampeggiare. La modalità pairing è attiva e l'altoparlante è in grado di creare un collegamento con un altro dispositivo.

## REGOLAZIONE DEL VOLUME + / -

Incrementare il volume - Premere il tasto + .

Ridurre il volume - Premere il tasto - .

## AUX IN

Dopo il collegamento di un cavo AUX da 3,5 mm, l'altoparlante commuta automaticamente su AUX IN. Dopo aver estratto il cavo AUX, l'altoparlante torna alla modalità Bluetooth. La spia LED resta accesa.

## RICERCA GUASTI

Problema	Causa e soluzione
L'altoparlante non si accende	Protezione bassa tensione attivata o il dispositivo deve essere ricaricato.
L'altoparlante non si collega con il dispositivo mobile	Spegnere e riaccendere la funzione Bluetooth sul dispositivo mobile. Tentare nuovamente di avviare la modalità pairing.  Avvicinare il dispositivo mobile all'altoparlante allontanandolo da sorgenti di interferenza o da ostacoli.  Ripetere la procedura di pairing con un altro dispositivo mobile.
Nessun segnale acustico dal dispositivo Bluetooth	Accertarsi che l'altoparlante sia acceso.

Accertarsi che il volume su altoparlante e dispositivo mobile non sia a zero.

Avvicinare il dispositivo mobile all'altoparlante allontanandolo da sorgenti di interferenza o da ostacoli.

Ripetere la procedura con un'altra app musicale.

Ripetere la procedura di pairing con un altro dispositivo mobile.

Cattiva qualità sonora dal dispositivo Bluetooth

Avvicinare il dispositivo mobile all'altoparlante allontanandolo da sorgenti di interferenza o da ostacoli.

Ripetere la procedura con un'altra app musicale.

Ripetere la procedura di pairing con un altro dispositivo mobile.

Nessun segnale audio dalla sorgente AUX

Accertarsi che il dispositivo mobile collegato sia acceso e in modalità di riproduzione.

Accertarsi che il connettore da 3,5 mm sia inserito correttamente sia nell'altoparlante che nel dispositivo sorgente.

Alzare il volume.

Alzare il volume sul dispositivo AUX.

Usare un altro cavo AUX.

Cattiva qualità sonora dal dispositivo AUX

Accertarsi che il cavo audio sia inserito correttamente sia nella presa AUX IN che nel dispositivo sorgente.

Provare il funzionamento con un altro dispositivo AUX.

## BATTERIE

Batterie non utilizzate per molto tempo devono essere ricaricate prima dell'uso.

A temperature superiori ai 50°C, la potenza della batteria si riduce.

Evitare di esporre l'accumulatore a surriscaldamento prolungato, dovuto ad esempio ai raggi del sole o ad un impianto di riscaldamento.

Per una ottimale vita utile è necessario ricaricare completamente le batterie dopo l'uso.

Per una più lunga durata, rimuovere le batterie dal caricabatterie quando saranno cariche.

In caso di immagazzinaggio della batteria per più di 30 giorni: Immagazzinare la batteria a circa 27°C in ambiente asciutto. Immagazzinare la batteria con carica di circa il 30% - 50%. Ricaricare la batteria ogni 6 mesi.

## TRASPORTO DI BATTERIE AGLI IONI DI LITIO

Le batterie agli ioni di litio sono soggette alle disposizioni di legge sul trasporto di merce pericolosa.

Il trasporto di queste batterie deve avvenire rispettando le disposizioni e norme locali, nazionali ed internazionali.

- Gli utilizzatori possono trasportare queste batterie su strada senza alcuna restrizione.
- Il trasporto commerciale di batterie agli ioni di litio è regolato dalle disposizioni sul trasporto di merce pericolosa. Le preparazioni al trasporto ed il trasporto stesso devono essere svolti esclusivamente da persone idoneamente istruite. Tutto il processo deve essere gestito in maniera professionale.

Durante il trasporto di batterie occorre tenere conto di quanto segue:

- Assicurarsi che i contatti siano protetti ed isolati per evitare corto circuiti.
- Accertarsi che il gruppo di batterie non possa spostarsi all'interno dell'imballaggio.
- Batterie danneggiate o batterie che perdono liquido non devono essere trasportate.

Per ulteriori informazioni si prega di contattare il proprio trasportatore.

## MANUTENZIONE

Usare solo accessori Milwaukee e pezzi di ricambio Milwaukee. Gruppi costruttivi la cui sostituzione non è stata descritta, devono essere fatti cambiare da un punto di servizio di assistenza tecnica al cliente Milwaukee (vedi depliant garanzia/ indirizzi assistenza tecnica ai clienti).

In caso di mancanza del disegno esploso, può essere richiesto al seguente indirizzo: Techtronic Industries GmbH, Max-Eyth-Straße 10, 71364 Winnenden, Germany.

## SIMBOLI

	ATTENZIONE! AVVERTENZA! PERICOLO!
	Prima di iniziare togliere la batteria dalla macchina.
	Leggere attentamente le istruzioni per l'uso prima di mettere in funzione l'elettrodomestico.
	I dispositivi elettrici, le batterie e le batterie ricaricabili non devono essere smaltiti con i rifiuti domestici. I dispositivi elettrici e le batterie devono essere raccolti separatamente e devono essere conferiti ad un centro di riciclaggio per lo smaltimento rispettoso dell'ambiente. Chiedere alle autorità locali o al rivenditore specializzato dove si trovano i centri di riciclaggio e i punti di raccolta.
	Classe di protezione III
	Apparecchio da utilizzare esclusivamente in luogo chiuso, e comunque non esposto a pioggia.
	Marchio di conformità europeo
	Marchio di conformità ucraino
	Marchio di conformità euroasiatico

DATOS TÉCNICOS	ALTAVOZ BLUETOOTH	M12 JSSP
Voltaje de batería.....	12 V	
Potencia musical.....	5 W	
Peso sin batería y el embalaje .....	0,49 kg	
Tensión de salida USB .....	5,0 V / 2,1 A	
Banda(s) de frecuencia Bluetooth .....	2402-2480 MHz	
Potencia máxima de alta frecuencia transmitida en la(s) banda(s) .....	8,70 dBm	
de frecuencia.....	35 Hz – 20 kHz	
Calidad de sonido entrada AUX .....	55Hz – 16 kHz	
Entrada Bluetooth .....	10 m	
Respuesta en frecuencia mínima .....	25 h	
Tiempo de funcionamiento (4,0 Ah).....		

**⚠ ATENCIÓN: Lea atentamente las indicaciones e instrucciones de seguridad.** En caso de no atenderse a las advertencias de peligro e instrucciones siguientes, ello puede ocasionar una descarga eléctrica, un incendio y/o lesión grave. **Guardar todas las advertencias de peligro e instrucciones para futuras consultas.**

#### ⚠ INDICACIONES DE SEGURIDAD PARA ALTAVOZ BLUETOOTH

- Nunca desmonte este aparato
- No utilizar esta radio cerca del agua
- Limpiar sólamnte con un paño seco. Ciertos lipiadores pueden dañar los plásticos y otras superficies aisladas. Mantenga el asa siempre limpia de polvo y grasa
- Reparar solamente en talleres especializados
- No colocar cerca de fuentes de calor
- No colocar sobre el aparato llamas abiertas como, por ejemplo, velas
- El aparato no debe exponerse a salpicaduras ni a gotas de agua. No colocar encima del aparato ningún recipiente con líquidos como, por ejemplo, jarrones.
- No tire las baterías usadas a la basura ni al fuego. Los Distribuidores Milwaukee ofrecen un servicio de recogida de baterías antiguas para proteger el medio ambiente.
- No almacene la batería con objetos metálicos (riesgo de cortocircuito).
- Recargar solamente los acumuladores del Sistema M 12 en cargadores M 12. No intentar recargar acumuladores de otros sistemas.

**¡Cuidado!**  
Hay riesgo de explosión si la batería se reemplaza por otra de un tipo incorrecto;

- temperaturas extremadamente altas o bajas a las que puede estar expuesta la batería durante el uso, almacenamiento o transporte,
- presión de aire baja a alturas elevadas,
- sustituir la batería por otra de un tipo incorrecto puede anular alguna salvaguarda (por ejemplo, en el caso de algunos tipos de baterías de litio),
- deshacerse de una batería en el fuego o en un horno a alta temperatura, o cortar o aplastar mecánicamente una batería,
- dejar una batería en un entorno con temperaturas extremadamente altas puede provocar una explosión o la fuga de gases o líquidos inflamables,
- una batería sometida a una presión de aire extremadamente baja puede provocar una explosión o la fuga de gases o líquidos inflamables.

No abra nunca las baterías ni los cargadores y guárdelos sólo en lugares secos. Protéjalos de la humedad en todo momento. En caso de sobrecarga o alta temperatura, pueden llegar a producirse escapes de ácido provenientes de la batería. En caso de contacto con éste, limpie inmediatamente la zona con agua y jabón. Si el contacto es en los ojos, límpiese concienzudamente con agua durante 10 minutos y acuda inmediatamente a un médico

**Este aparato no debe ser manejado o limpiado por personas cuyas**

**capacidades físicas, sensoriales o mentales sean reducidas, o por personas sin experiencia o conocimientos, a no ser que éstas hayan sido instruidas en el manejo seguro del aparato por una persona legalmente responsable de su seguridad. Las personas arriba mencionadas deben ser supervisadas durante el uso del aparato. Este aparato no debe ser utilizado por los niños. En caso de no ser utilizado, el aparato se debe mantener fuera del alcance y de la vista de los niños.**

**Advertencia!** Para reducir el riesgo de incendio, lesión personales y daños al producto debido a un cortocircuito, no sumerja nunca la herramienta, el pa-quete de baterías o el cargador en líquido ni permita que fluya un fluido dentro de ellos. Los fluidos corrosivos o conductivos, como el agua de mar, ciertos productos quími-cos industriales y blanqueadores o lejías que contienen, etc., Pueden causar un cortocircuito.

#### APLICACIÓN DE ACUERDO A LA FINALIDAD

El altavoz Bluetooth sirve para la reproducción de las señales de audio de los aparatos de audio conectados.

El altavoz se puede utilizar para cargar aparatos USB a través de la conexión USB.

No utilice este producto para ninguna otra aplicación que no sea su uso normal.

#### DECLARACION DE CONFORMIDAD CE

Por la presente, Techtronic Industries GmbH declara que el tipo de equipo radioeléctrico M12 JSSP es conforme con la Directiva 2014/53/UE. El texto completo de la declaración UE de conformidad está disponible en la dirección Internet siguiente: <http://services.milwaukeeetool.eu>

#### PUERTO USB

A través de la conexión USB se carga el dispositivo conectado. En caso de que el aparato necesite más de 2,1 A de corriente continua, la protección contra sobrecargas desconecta la alimentación de corriente.

#### TECLA DE ENCENDIDO/APAGADO / TECLA BLUETOOTH Ⓞ/ⓧ

**Encender:**  
Pulsar la tecla Ⓞ/ⓧ.  
El diodo LED se enciende.

El aparato USB se conecta. La indicación del estado de carga se enciende durante un lapso de tiempo de 3 segundos para indicar el estado de carga actual.

Bluetooth pasa al modo de conexión y busca el último aparato conectado.

#### Apagar:

Pulsar la tecla Ⓞ/ⓧ.  
El diodo LED se apaga.  
El aparato USB se desconecta.  
El altavoz se desconecta.

#### Emparejamiento Bluetooth:

Mantener la tecla Ⓞ/ⓧ pulsada durante 3 segundos. El diodo LED parpadea e indica que el aparato se encuentra en el modo de emparejamiento.

En el aparato que disponga de Bluetooth seleccionar "Altavoz M12".

- El altavoz indica a través de una señal acústica que está conectado.  
- El diodo LED está encendido permanentemente.

#### Conexión Bluetooth:

Si el aparato está encendido y no está conectado ningún cable a la toma AUX, el altavoz pasa automáticamente al modo Bluetooth y establece una conexión. El diodo LED parpadea. Si el altavoz encuentra un aparato Bluetooth:

- El altavoz indica a través de una señal acústica que está conectado.  
- El diodo LED está encendido permanentemente.

#### Pérdida de la conexión Bluetooth:

En caso de pérdida de la conexión Bluetooth, el altavoz intenta restablecer inmediatamente la conexión con el aparato Bluetooth. El diodo LED parpadea.

#### Establecer la conexión Bluetooth con otro aparato:

Pulsar la tecla Ⓞ/ⓧ durante 3 segundos, hasta que el diodo LED comience a parpadear. El modo de emparejamiento está activo y el altavoz puede establecer la conexión con otro aparato.

#### REGULACIÓN DE VOLUMEN + / -

Subir el volumen - Pulsar la tecla "+".

Bajar el volumen - Pulsar la tecla "-".

#### AUX IN

Después de conectar un cable AUX de 3,5-mm, el altavoz cambia automáticamente a AUX IN. Al desconectar el cable AUX, el altavoz vuelve otra vez al modo Bluetooth. La visualización de LED permanece encendida.

#### DETECCIÓN DE FALLOS

Problema	Causa & Solución
El altavoz no se conecta.	La protección de baja tensión está activa o el aparato se debe cargar.
El altavoz no se conecta con el aparato móvil.	Apagar y volver a encender la función Bluetooth en el aparato móvil. Luego, intentar nuevamente iniciar el modo de emparejamiento.  Aproximar el aparato móvil más al altavoz y alejarlo más de fuentes de interferencia o de obstáculos.  Repetir el proceso de emparejamiento con otro aparato móvil.
Ninguna señal acústica del aparato Bluetooth.	Comprobar que el altavoz está encendido.  Comprobar que el volumen está activado en el altavoz y en el aparato móvil.

Aproximar el aparato móvil más al altavoz y alejarlo más de fuentes de interferencia o de obstáculos.

Repetir el proceso con otra aplicación de música.

Repetir el proceso de emparejamiento con otro aparato móvil.

Mala calidad de sonido del aparato Bluetooth.	Aproximar el aparato móvil más al altavoz y alejarlo más de fuentes de interferencia o de obstáculos.  Repetir el proceso con otra aplicación de música.  Repetir el proceso de emparejamiento con otro aparato móvil.
Ninguna señal de audio de la fuente AUX.	Comprobar que el aparato móvil conectado está encendido y en funcionamiento.  Comprobar que la clavija de 3,5 mm está insertada correctamente tanto en el altavoz como en el aparato de salida.  Subir el volumen.  Subir el volumen en el aparato AUX.  Utilizar otro cable AUX.
Mala calidad de sonido del aparato AUX.	Comprobar que el cable de audio está insertado correctamente tanto en la conexión AUX IN como en el aparato de salida.  Comprobar el correcto funcionamiento con otro aparato AUX.

#### BATERIA

Las baterías no utilizadas durante cierto tiempo deben ser recargadas antes de usar.

Las temperaturas superiores a 50°C reducen el rendimiento de la batería. Evite una exposición excesiva a fuentes de calor o al sol (riesgo de sobrecalentamiento).

Los puntos de contacto de los cargadores y las baterías se deben mantener limpios.

Para un tiempo óptimo de vida, deberán cargarse las baterías completamente después de su uso.

Para garantizar la máxima capacidad y vida útil, las baterías recargables se deberían retirar del cargador una vez finalizada la carga.

En caso de almacenar la batería recargable más de 30 días: Almacenar la batería recargable en un lugar seco a una temperatura de aproximadamente 27°C. Almacenar la batería recargable con un estado de carga del 30% y 50% aproximadamente. Recargar la batería cada 6 meses.

#### TRANSPORTE DE BATERÍAS DE IONES DE LITIO

Las baterías de iones de litio caen bajo las disposiciones legales relativas al transporte de mercancías peligrosas.

El transporte de estas baterías recargables debe llevarse a cabo, observando las normas y disposiciones locales, nacionales e internacionales.

- Los consumidores pueden transportar estas baterías recargables sin el menor reparo en la calle.
- El transporte comercial de baterías recargables de iones de litio por empresas de transportes está sometido a las disposiciones del transporte de mercancías peligrosas. Las preparaciones para el envío y el transporte deben ser llevados a cabo exclusivamente por personas instruidas

adecuadamente. El proceso completo debe ser supervisado por personal competente.

Los siguientes puntos se deben observar para el transporte de las baterías recargables:

- Se debe asegurar que los contactos estén protegidos y aislados para evitar que se produzcan cortocircuitos.
- Preste atención a que el conjunto de baterías recargables no se pueda desplazar dentro del envase.
- Las baterías recargables deterioradas o derramadas no se deben transportar.

Rogamos que para cualquier información adicional se dirija a su empresa de transportes.

## MANTENIMIENTO

Utilice solamente accesorios y repuestos Milwaukee. En caso de necesitar reemplazar componentes no descritos, contacte con cualquiera de nuestras estaciones de servicio Milwaukee (consultar lista de servicio técnicos)

En caso necesario, puede solicitar un despiece de la herramienta. Por favor indique el número de impreso que hay en la etiqueta y pida el despiece a la siguiente dirección: Techtronic Industries GmbH, Max-Eyth-Straße 10, 71364 Winnenden, Germany.

## SÍMBOLOS



¡ATENCIÓN! ¡ADVERTENCIA! ¡PELIGRO!



Retire la batería antes de comenzar cualquier trabajo en la máquina.



Lea las instrucciones detenidamente antes de conectar la herramienta



Los electrodomésticos y las baterías/acumuladores no se deben eliminar junto con la basura doméstica. Los aparatos eléctricos y los acumuladores se deben recoger por separado y se deben entregar a una empresa de reciclaje para una eliminación respetuosa con el medio ambiente. Infórmese en las autoridades locales o en su tienda especializada sobre los centros de reciclaje y puntos de recogida.



Clase de protección III



Sólo para uso en interiores



Marcado de conformidad europeo



Marcado de conformidad ucraniano



Marcado de conformidad euroasiático

## CARACTERÍSTICAS TÉCNICAS

## ALTIFALANTE BLUETOOTH

## M12 JSSP

Tensão do acumulador .....	12 V
Potência de música .....	5 W
Peso sem bateria e embalagem .....	0,49 kg
Tensão de saída USB .....	5,0 V / 2,1 A
Banda de frequência Bluetooth (bandas de frequência) .....	2402-2480 MHz
Potência de alta frequência máxima na banda de frequência transmitida (bandas de frequência) .....	8,70 dBm
Qualidade do som entrada AUX .....	35 Hz – 20 kHz
Entrada Bluetooth .....	55Hz – 16 kHz
Gama de transmissão mín. ....	10 m
Tempo de operação (4,0 Ah) .....	25 h

**⚠️ ADVERTÊNCIA! Leia todas as instruções de segurança e todas as instruções.** O desrespeito das advertências e instruções apresentadas abaixo pode causar choque eléctrico, incêndio e/ou graves lesões.  
**Guarde bem todas as advertências e instruções para futura referência.**

## ⚠️ AVISOS DE SEGURANÇA PARA A ALTIFALANTE BLUETOOTH

O aparelho nunca deverá ser aberto, desagregado ou modificado de qualquer outra forma.

Não utilize este aparelho ao pé da água

Limpe apenas com um pano seco. Alguns produtos de limpeza danificam o plástico ou outras peças isoladas. Mantenha o aparelho limpo, seco e isento de óleo e gordura.

Mande efectuar as reparações apenas por pessoal técnico qualificado.

Não coloque o aparelho ao pé de fontes de calor.

Não colocar fontes de chama aberta como, por exemplo, velas sobre o aparelho

O aparelho não pode ser exposto a pingos ou jactos de água. Não é permitido colocar recipientes com líquidos como, por exemplo, vasos sobre o aparelho

Não queimar acumuladores gastos nem deitá-los no lixo doméstico. A Milwaukee possui uma eliminação de acumuladores gastos que respeita o meio ambiente.

Não guardar acumuladores junto com objectos metálicos (perigo de curto-circuito).

Use apenas carregadores do Sistema M 12 para recarregar os acumuladores do Sistema M 12. Não utilize acumuladores de outros sistemas.

### Cuidado!

Risco de explosão se uma bateria for substituída por um bateria do tipo errado;

- temperaturas extremamente altas ou baixas, às quais uma bateria pode ser exposta durante a utilização, o armazenamento ou o transporte,
- baixa pressão atmosféricas em grandes altitudes,
- a troca da bateria por uma bateria do tipo errado que pode evitar um fusível (p. ex. em caso de alguns tipos de baterias de lítio),
- a eliminação da bateria no fogo ou num forno quente ou o esmagamento mecânico ou o corte da bateria,
- ou deixar a bateria num ambiente com temperaturas extremamente altas, o que pode provocar uma explosão ou a saída de líquidos ou gases inflamáveis,
- uma bateria exposta a uma pressão atmosférica extremamente baixa, o que pode provocar uma explosão ou a saída de líquidos ou gases inflamáveis.

Carregadores só devem ser utilizados em recintos secos.

Em caso de cargas ou temperaturas extremas, um acumulador de substituição danificado poderá verter líquido de bateria. Se entrar em contacto com este líquido, deverá lavar-se imediatamente com água e sabão. Em caso de contacto com os olhos, enxagúe-os bem e de imediato durante pelo menos 10 minutos e consulte um médico o mais depressa possível.

**Este aparelho não deve ser usado ou limpo por pessoas com**

capacidades físicas, sensoriais ou psíquicas reduzidas ou que não possuam a experiência ou os conhecimentos necessários, a não ser que tenham sido instruídas sobre o manejo seguro do aparelho por uma pessoa que possua a responsabilidade legal para a sua segurança. As pessoas supra referenciadas devem ser supervisionadas durante a utilização do aparelho. Este aparelho não deve ser usado por crianças. Por isso, ele deve ser guardado num lugar seguro e fora do alcance de crianças, quando ele não for usado.

**Advertência!** Para evitar o risco de incêndio, de feridas ou de danificação do produto causado por um curto-circuito, não imerja a bateria intercambiável ou o carregador em líquidos e assegure-se de que líquidos não penetrem nos aparelhos ou nas baterias. Líquidos corrosivos ou condutivos como água salgada, determinadas substâncias químicas e produtos que contenham branqueadores podem causar um curto-circuito.

## UTILIZAÇÃO AUTORIZADA

O altifalante Bluetooth destina-se a tocar sinais de áudio de outros dispositivos de áudio conectados.

Através da conexão USB o altifalante pode ser usado para carregar dispositivos USB.

Não use este produto de outra maneira sem ser a normal para o qual foi concebido.

## DECLARAÇÃO DE CONFORMIDADE CE

O abaixo assinado Techtronic Industries GmbH declara que o presente tipo de equipamento de rádio M12 JSSP está em conformidade com a Diretiva 2014/53/UE. O texto integral da declaração de conformidade está disponível no seguinte endereço de Internet: <http://services.milwaukeetool.eu>

## PORTA USB

O aparelho conectado é carregado através da conexão USB. Se o aparelho precisar de mais de 2,1 A de corrente contínua, a protecção contra sobrecarga vai desligar a alimentação eléctrica.

## TECLA DE LIGAR/DESLIGAR/ BOTÃO BLUETOOTH

### Ligar:

Prima a tecla .  
O LED acende-se.  
O dispositivo USB é ligado.  
O indicador do estado de carregamento acende-se por 3 segundos para indicar o estado de carregamento atual.  
Bluetooth vai para o modo de conexão e procura o último dispositivo conectado.

### Desligar:

Prima a tecla .  
O LED apaga-se.  
O dispositivo USB é desligado.  
O altifalante é desligado.

### Emparelhamento Bluetooth:

Mantenha a tecla  premeida por 3 segundos. O LED pisca e indica que o dispositivo está no modo de emparelhamento. Selecione "M12 Speaker" no dispositivo com função Bluetooth.  
- O altifalante emite um sinal acústico para indicar que está conectado.  
- O LED acende-se.

### Conexão Bluetooth:

Quando o dispositivo estiver ligado e nenhum cabo AUX estiver conectado o altifalante irá automaticamente para o modo Bluetooth e estabelecerá uma ligação. O LED pisca. Quando o dispositivo encontrar um dispositivo com função Bluetooth:

O altifalante emite um sinal acústico para indicar que está conectado.  
O LED acende-se.

### Perda da ligação Bluetooth:

Quando a ligação Bluetooth for perdida, o altifalante tentará imediatamente estabelecer novamente a ligação com o dispositivo com função Bluetooth. O LED pisca.

### Estabelecer a ligação Bluetooth com outro dispositivo:

Prima a tecla  por 3 segundos, até o LED começar a piscar. O modo de emparelhamento está ativo e o altifalante pode estabelecer a ligação com outro dispositivo.

## REGULAÇÃO DO VOLUME DO SOM + / -

Aumentar o volume do som - Prima a tecla +.

Reduzir o volume do som - Prima a tecla -.

## AUX IN

Depois de conectar um cabo AUX 3,5-mm o altifalante comuta automaticamente para AUX IN. Ao desconectar o cabo AUX, o altifalante volta para o modo Bluetooth. O LED permanece aceso.

## DETECÇÃO DE ERROS

Problema	Causa & Solução
A altifalante não é ligado	A proteção contra baixa tensão está ativa ou é necessário carregar o dispositivo.
O altifalante não estabelece uma ligação com o dispositivo móvel	Desligue e ligue novamente a função Bluetooth no dispositivo móvel. Tente novamente para iniciar o modo de emparelhamento. Aproxime o dispositivo móvel do altifalante e afaste-o de fontes de interferência ou obstáculos. Repita o emparelhamento com outro dispositivo móvel.
O dispositivo com função Bluetooth não emite um sinal acústico	Assegure-se de que o altifalante esteja ligado.

Assegure-se de que o volume do som esteja ligado no altifalante e no dispositivo móvel.

Aproxime o dispositivo móvel do altifalante e afaste-o de fontes de interferência ou obstáculos.

Repita o procedimento com outro app de música.

Repita o emparelhamento com outro dispositivo móvel.

Qualidade do som ruim do dispositivo com função Bluetooth	Aproxime o dispositivo móvel do altifalante e afaste-o de fontes de interferência ou obstáculos. Repita o procedimento com outro app de música. Repita o emparelhamento com outro dispositivo móvel.
---	--

A fonte AUX não emite um sinal de áudio	Assegure-se de que o dispositivo móvel esteja conectado e a operar.
---	---

Assegure-se de que a ficha 3,5-mm esteja inserida corretamente no altifalante e no dispositivo de fonte.

Aumente o volume do som.

Aumente o volume do som no dispositivo AUX.

Use outro cabo AUX.

Qualidade do som ruim do dispositivo AUX	Assegure-se de que o cabo de áudio esteja inserido corretamente na conexão AUX IN e no dispositivo de fonte.
--	--

Ensaie a função com outro dispositivo AUX.

## ACUMULADOR

Acumuladores não utilizados durante algum tempo devem ser recarregados antes da sua utilização.

Temperaturas acima de 50°C reduzem a capacidade do bloco acumulador. Evitar exposição prolongada ao sol ou a caloríferos.

Mantenha limpos os contactos eléctricos no carregador e no bloco acumulador.

Para uma vida útil ótima das baterias, terá que carregá-las plenamente após a sua utilização.

Para assegurar uma vida útil longa, o pacote de bateria deve ser removido da carregadora depois do carregamento.

Se o pacote de bateria for armazenado por mais de 30 dias: Armazene o pacote de bateria com aprox. 27°C em um lugar seco.

Armazene o pacote de bateria com aprox. 30%-50% da carga completa.

Carregue o pacote de bateria novamente de 6 em 6 meses.

## TRANSPORTE DE BATERIAS DE IÃO-LÍTIO

Baterias de ião-lítio estão sujeitas às disposições da legislação relativa às substâncias perigosas.

O transporte destas baterias deve ser efetuado de acordo com as disposições e os regulamentos locais, nacionais e internacionais.

- O utilizador pode efetuar o transporte rodoviário destas baterias sem restrições.
- O transporte comercial de baterias de ião-lítio por terceiros está sujeito aos regulamentos relativos às substâncias perigosas. A preparação do transporte e o transporte devem ser executados exclusivamente por pessoas instruídas e o processo deve ser acompanhado pelos especialistas correspondentes.

Observe o seguinte no transporte de baterias:

- Assegure-se de que os contactos terminais estejam protegidos e isolados para evitar um curto-circuito.
- Assegure-se de que o bloco da bateria esteja protegido contra movimentos na embalagem.
- Não transporte baterias danificadas ou que tenham fuga.

Para instruções mais detalhadas consulte a companhia de transportes

## MANUTENÇÃO

Utilizar apenas acessórios Milwaukee e peças sobresselentes Milwaukee. Os componentes cuja substituição não esteja descrita devem ser substituídos num serviço de assistência técnica Milwaukee (consultar a brochura relativa à garantia/moradas dos serviços de assistência técnica).

A pedido e mediante indicação da referência que consta da chapa de características da máquina, pode requerer-se um desenho explosivo da ferramenta eléctrica a: Techtronic Industries GmbH, Max-Eyth-Straße 10, 71364 Winnenden, Germany.

## SYMBOL



ATENÇÃO! PERIGO!



Antes de efectuar qualquer intervenção na máquina retirar o bloco acumulador.



Leia atentamente o manual de instruções antes de colocar a máquina em funcionamento.



Aparelhos eléctricos, baterias/acumuladores não devem ser jogados no lixo doméstico. Os aparelhos eléctricos e as baterias devem ser colectados separadamente e entregues a uma empresa de reciclagem para a eliminação correcta.

Solicite informações sobre empresas de reciclagem e postos de colecta de lixo das autoridades locais ou do seu vendedor autorizado.



Classe de protecção III



O aparelho destina-se unicamente a ser utilizado em trabalhos interiores; não exponha o aparelho à chuva.



Marca de Conformidade Europeia



Marca de Conformidade Ucraniana



Marca de Conformidade Eurasiática

## TECHNISCHE GEGEVENS BLUETOOTH-LUIDSPREKER M12 JSSP

Spanning wisselakku	12 V
Muziekvermogen	5 W
Gewicht zonder wisselakku en verpakking	0,49 kg
USB uitgangsspanning	5,0 V / 2,1 A
Bluetooth-frequentieband (frequentiebanden)	2402-2480 MHz
Maximaal hoogfrequent vermogen in de uitgezonden frequentieband (frequentiebanden)	8,70 dBm
Klankkwaliteit AUX-ingang	35 Hz – 20 kHz
Bluetooth-ingang	55Hz – 16 kHz
Minimum overdrachtsbereik	10 m
Looptijd (4,0 Ah)	25 h

**⚠ WAARSCHUWING! Lees alle veiligheidsinstructies en aanwijzingen.** Als de waarschuwingen en voorschriften niet worden opgevolgd, kan dit een elektrische schok, brand of ernstig letsel tot gevolg hebben.  
**Bewaar alle waarschuwingen en voorschriften voor toekomstig gebruik.**

### ⚠ VEILIGHEIDSLINSTRUCTIES VOOR BLUETOOTH-LUIDSPREKER

De radio nooit openen, demonteren of op een andere wijze veranderen.

De radio niet in de nabijheid van water gebruiken.

Uitsluitend met een droge doek reinigen. Bepaalde reinigingsmiddelen beschadigen kunststof of andere geïsoleerde delen. Houd de radio schoon en droog en vrij van olie en vet.

Laat reparaties uitsluitend door gekwalificeerd servicepersoneel verrichten.

De radio niet in de buurt van warmtebronnen installeren.

Plaats geen open vuur zoals bijv. kaarsen op het apparaat.

Het apparaat mag niet worden blootgesteld aan spatwater. Het is verboden, voorwerpen met vloeistoffen zoals bijv. vazen op het apparaat te plaatsen.

Verbruikte akku's niet in het vuur of bij het huisvuil werpen. Milwaukee biedt namelijk een milieuvriendelijke recyclingmethode voor uw oude akku's.

Wisselakku's niet bij metalen voorwerpen bewaren (kortsluitingsgevaar!)

Wisselakku's van het Akku-Systeem M 12 alléén met laadapparaten van het Akku-Systeem M 12 laden. Geen akku's van andere systemen laden.

#### **Voorzichtig!**

Gevaar voor explosie als de accu door een verkeerd type accu wordt vervangen;

- extreem hoge of lage temperaturen waaraan een accu tijdens het gebruik, de opslag of het transport kan zijn blootgesteld,
- lage luchtdruk op grote hoogte,
- de vervanging van een accu door een verkeerd type dat een zekering kan omzeilen (bijv. bij bepaalde lithium-batterijen),
- het werpen van een accu in vuur of een hete oven, of het mechanisch verpletteren of snijden van een accu,
- het blootstellen van een accu aan een hete omgeving met extreem hoge temperaturen hetgeen kan leiden tot een explosie of de lekkage van brandbare vloeistoffen of gassen,
- een accu die wordt blootgesteld aan een extreem lage luchtdruk, hetgeen kan leiden tot een explosie of de lekkage van brandbare vloeistoffen of gassen.

Wisselakku's en laadapparaten niet openen en alleen in droge ruimtes opslaan. Tegen vocht beschermen.

Onder extreme belasting of extreme temperaturen kan uit de accu accu-vloeistof lopen. Na contact met accu-vloeistof direct afwassen met water en zeep. Bij oogcontact direct minstens 10 minuten grondig spoelen en onmiddellijk een arts raadplegen.

Dit apparaat mag niet door personen gereinigd of bediend worden die over verminderde lichamelijke,

sensorische of geestelijke vermogens resp. gebrekkige ervaring of kennis beschikken, tenzij ze door een wettelijk voor hun veiligheid verantwoordelijke persoon werden geïnstrueerd in de veilige omgang met het apparaat. De hierboven genoemde personen mogen het apparaat alleen onder toezicht gebruiken. Dit apparaat hoort niet thuis in kinderhanden. Als het apparaat niet gebruikt wordt, moet het dan ook buiten de reikwijdte van kinderen worden bewaard.

**Waarschuwing!** Voorkom brand, persoonlijk letsel of materiële schade door kortsluiting en dompel het gereedschap, de wisselakku en het laadtoestel niet onder in vloeistoffen en waarborg dat geen vloeistoffen in de apparaten en accu's kunnen dringen. Corrosieve of geleidende vloeistoffen zoals zout water, bepaalde chemicaliën, bleekmiddelen of producten die bleekmiddelen bevatten, kunnen een kortsluiting veroorzaken.

### VOORGESCHREVEN GEBRUIK VAN HET SYSTEEM

De Bluetooth-luidspreker is bedoeld voor de weergave van audiosignalen van aangesloten audio-apparatuur.

Via de usb-aansluiting kan de luidspreker worden gebruikt voor het opladen van usb-apparatuur.

Dit apparaat uitsluitend gebruiken voor normaal gebruik, zoals aangegeven.

### EC - VERKLARING VAN OVEREENSTEMMING

Hierbij verklaar ik, Techtronic Industries GmbH, dat het type radioapparatuur M12 JSSP conform is met Richtlijn 2014/53/EU. De volledige tekst van de EU-conformiteitsverklaring kan worden geraadpleegd op het volgende internetadres: <http://services.milwaukeeool.eu>

### USB-PORT

Het aangesloten apparaat wordt geladen via de usb-aansluiting. Als het apparaat meer dan 2,1 A gelijkstroom nodig heeft, schakelt de overbelastingsbeveiliging de stroomvoorziening uit.

### AAN-UIT-TOETS / BLUETOOTH-TOETS ⏻/⏸

**Inschakelen:**  
De toets ⏻/⏸ indrukken  
De led schakelt in.  
Het usb-apparaat schakelt in.

Laadtoestandsindicator licht 3 seconden lang op om de actuele laadtoestand weer te geven.

Bluetooth schakelt naar de aansluitmodus en zoekt het laatste aangesloten apparaat.

#### **Uitschakelen:**

De toets ⏻/⏸ indrukken

De led dooft.

Het usb-apparaat schakelt uit.

De luidspreker schakelt uit.

#### **Bluetooth-pairing:**

De toets ⏻/⏸ 3 seconden lang ingedrukt houden. De led knippert en geeft aan dat het apparaat zich in de pairing-modus bevindt.

Op het Bluetooth-compatibele apparaat 'M12 Speaker' selecteren.

- De luidspreker geeft met een akoestisch signaal aan dat

hij verbonden is.

- De led brandt constant.

#### **Bluetooth-verbinding:**

Als het apparaat ingeschakeld is en geen AUX-kabel aangesloten is, schakelt de luidspreker automatisch over naar de Bluetooth-modus en brengt een verbinding tot stand. De led knippert.

Als de luidspreker een Bluetooth-apparaat vindt:

- geeft hij met een akoestisch signaal aan dat hij verbonden is.

- brandt de led constant.

#### **Verlies van de Bluetooth-verbinding:**

bij het verlies van de Bluetooth-verbinding probeert de luidspreker onmiddellijk om de verbinding met het Bluetooth-apparaat weer tot stand te brengen. De led knippert.

**Bluetooth-verbinding opbouwen met een ander apparaat:** de toets ⏻/⏸ 3 seconden lang ingedrukt houden totdat de led begint te knipperen. De pairing-modus is actief en de luidspreker kan de verbinding met een ander apparaat opbouwen.

### VOLUME-REGELING + / -

Volume verhogen - de toets + indrukken.

Volume verminderen - de toets - indrukken.

### AUX IN

Na de aansluiting van een 3,5-mm-AUX-kabel schakelt de luidspreker automatisch over naar AUX IN. Bij het verwijderen van de AUX-kabel keert de luidspreker weer terug naar de Bluetooth-modus. De led blijft branden.

### FOUTEN OPSPOREN

Probleem	Oorzaak & Oplossing
Luidspreker schakelt niet in	Laagspanningsbeveiliging actief of apparaat moet geladen worden.
Luidspreker bouwt geen verbinding op met het mobiele apparaat	Bluetooth-functie aan het mobiele apparaat uit- en weer inschakelen. Vervolgens opnieuw de pairing-modus starten.  Het mobiele apparaat dichterbij de luidspreker of op grotere afstand van storingsbronnen of hindernissen zetten.  Pairing met een ander mobiel apparaat herhalen.
Geen akoestisch signaal van het Bluetooth-apparaat	Controleren of de luidspreker ingeschakeld is.  Controleren of het volume aan de luidspreker en aan het mobiele apparaat ingeschakeld is.

Het mobiele apparaat dichterbij de luidspreker of op grotere afstand van storingsbronnen of hindernissen zetten.

Handeling herhalen met een andere muziek-app.

Pairing met een ander mobiel apparaat herhalen.

Slechte klankkwaliteit van het Bluetooth-apparaat

Het mobiele apparaat dichterbij de luidspreker of op grotere afstand van storingsbronnen of hindernissen zetten.

Handeling herhalen met een andere muziek-app.

Pairing met een ander mobiel apparaat herhalen.

Geen audiosignaal van de AUX-bron

Controleren of het aangesloten apparaat ingeschakeld is en functioneert.

Controleren of de 3,5-mm-stekker correct op zowel de luidspreker als het bronapparaat aangesloten is.

Het volume verhogen.

Het volume aan het AUX-apparaat verhogen.

Een andere AUX-kabel gebruiken.

Slechte klankkwaliteit van het AUX-apparaat

Controleren of de audiokabel correct op zowel de AUX-in-aansluiting als op het bronapparaat aangesloten is.

Functie met een ander AUX-apparaat testen.

### AKKU

Langere tijd niet toegepaste wisselakku's vóór gebruik altijd naladen.

Een temperatuur boven de 50°C vermindert de capaciteit van de accu. Langdurige verwarming door zon of hitte vermijden.

De aansluitcontacten aan het laadapparaat en de akku schoonhouden.

Voor een optimale levensduur moeten de accu's na het gebruik volledig opgeladen worden.

Voor een zo lang mogelijke levensduur van de accu's dienen deze na het opladen uit het laadtoestel te worden verwijderd.

Bij een langere opslag van de accu dan 30 dagen:

accu bij ca. 27 °C droog bewaren.

accu bij ca. 30 % - 50 % van de laadtoestand bewaren.

accu om de 6 maanden opnieuw opladen.

### TRANSPORT VAN LITHIUM-IONEN-ACCU'S

Lithium-ionen-accu's vallen onder de wettelijke bepalingen inzake het transport van gevaarlijke goederen.

Voor het transport van deze accu's moeten de lokale, nationale en internationale voorschriften en bepalingen in acht worden genomen.

- Verbruikers mogen deze accu's zonder meer over de weg transporteren.
- Het commerciële transport van lithium-ionen-accu's door expeditiebedrijven is onderhevig aan de bepalingen inzake het transport van gevaarlijke goederen. De verzendingsvoorbereiding en het transport mogen uitsluitend worden uitgevoerd door dienovereenkomstig opgeleide personen. Het complete proces moet vakkundig worden begeleid.

Onderstaande punten moeten bij het transport van accu's in acht worden genomen:

- Waarborg ter vermijding van kortsluitingen dat de contacten beschermd en geïsoleerd zijn.

- Let op dat het accupack in de verpakking niet kan verschuiven.
- Beschadigde of lekkende accu's mogen niet worden getransporteerd.

Neem voor meer informatie contact op met uw expeditiebedrijf.

## ONDERHOUD

Gebruik uitsluitend Milwaukee toebehoren en onderdelen. Indien componenten die moeten worden vervangen niet zijn beschreven, neem dan contact op met een officieel Milwaukee servicecentrum (zie onze lijst met servicecentra).

Onder vermelding van het nummer op het machineplaatje is desgewenst een doorsnedetekening van de machine verkrijgbaar bij: Techtronic Industries GmbH, Max-Eyth-Straße 10, 71364 Winnenden, Germany.

## SYMBOLLEN

	OPGELET! WAARSCHUWING! GEVAAR!
	Voor alle werkzaamheden aan de machine de accu verwijderen.
	Graag instructies zorgvuldig doorlezen vóórdat u de machine in gebruik neemt.
	Elektrische apparaten, batterijen en accu's mogen niet via het huisafval worden afgevoerd. Elektrische apparaten en accu's moeten gescheiden worden verzameld en voor een milieuvriendelijke afvoer worden afgegeven bij een recyclingbedrijf. Informeer bij uw gemeente of bij uw vakhandelaar naar recyclingbedrijven en inzamelpunten.
	Beschermklasse III
	Het apparaat is alléén geschikt voor toepassing in ruimtes, apparaat niet aan regen blootstellen.
	Europees symbool van overeenstemming
	Oekraïens symbool van overeenstemming
	Euro-Aziatisch symbool van overeenstemming

## TEKNISCHE DATA

## BLUETOOTH HØJTTALER

## M12 JSSP

Udsiftningsbatteriets spænding .....	12 V
Musikydelse .....	5 W
Vægt uden batteri og emballage .....	0,49 kg
USB udgangsspænding .....	5,0 V / 2,1 A
Bluetooth-frekvensbånd .....	2402-2480 MHz
Maksimal højfrekvenseffekt i overført (overførte) frekvensbånd .....	8,70 dBm
Lydkvalitet AUX indgang .....	35 Hz – 20 kHz
Bluetooth indgang .....	55Hz – 16 kHz
Min. transmissions rækkevidde .....	10 m
Funktionstid (4,0 Ah) .....	25 h

**⚠ ADVARSEL! Læs alle sikkerhedsinformationer og instruktioner.** I tilfælde af manglende overholdelse af advarselshenvisningerne og instrukserne er der risiko for elektrisk stød, brand og/eller alvorlige kvæstelser. **Opbevar alle advarselshenvisninger og instrukser til senere brug.**

## ⚠ SIKKERHEDSINSTRUKTIONER FOR BLUETOOTH HØJTTALER

Man må hverken åbne, skille eller forandre apparatet på nogen måde.

Dette apparat må ikke komme i nærheden af vand.

Må udelukkende renses med en tør klud. Nogle rengøringsmidler beskadiger kunststof eller andre isolerede dele. Apparatet skal holdes rent og tørt, frit for olie og fedt.

Reparationer må udelukkende gennemføres af kvalificeret fagpersonale.

Apparatet må ikke placeres i nærheden af varmekilder.

Placer ikke åben ild, som f.eks. stearinlys, på apparatet

Apparatet må ikke udsættes for dryp- eller stænkvand. Der må ikke stilles beholdere med væske, såsom vaser, på apparatet.

Oprbrugte udsiftningsbatterier må ikke brændes eller kasseres sammen med alm. husholdningsaffald. Milwaukee har en miljørigtig bortskaffelse af gamle udsiftningsbatterier, henvend Dem til Deres forhandler.

Opbevar ikke udsiftningsbatterier sammen med metalgenstande af fare for kortslutning.

Brug kun M 12 ladeapparater for opladning af System M 12 batterier.

### Forsigtig!

Eksplodingsfare, hvis batteriet erstattes af en forkert type;

- ekstremt høje eller lave temperaturer, som et batteri kan være udsat for under brug, opbevaring eller transport.
- lavt lufttryk i høj højde,
- udsiftning af et batteri af en forkert type, som kan omgå en sikring (f.eks. ved nogle lithium-batterityper),
- bortskaffelse af et batteri i ild eller en varm ovn, eller den mekaniske klemning eller skæring af batteriet,
- efterladelse af et batteri i omgivelser med ekstremt høje temperaturer, som kan medføre en eksplosion eller optræden af brændbare væsker eller gasser,
- eller et batteri, som er udsat for et ekstremt lavt lufttryk, der kan føre til en eksplosion eller et optræden af brændbare væsker eller gasser.

Udsiftningsbatterier og opladere må ikke åbnes og skal opbevares i tørre rum. Beskyt dem mod fugtighed.

I tilfælde af en ekstrem belastning eller ekstrem temperatur kan der flyde batterivæske ud af et beskadiget batteri. Hvis De kommer i berøring med batterivæsken, skal den vaskes godt og grundigt af med vand og sæbe. I tilfælde af øjenkontakt, skal man mindst skylle øjnene godt og grundigt igennem i 10 minutter og omgående opsøge en læge.

**Dette apparat må ikke betjenes eller rengøres af personer, der har nedsatte fysiske, sensoriske eller mentale evner eller mangel på**

erfaring og viden, med mindre de har fået instruktion i sikker brug af apparatet af en person, som rent lovmæssigt er ansvarlig for deres sikkerhed. Ovennævnte personer skal være under opsyn, når de bruger apparatet. Børn må ikke have adgang til dette apparat. Hvis det ikke bruges, skal det derfor opbevares sikkert og utilgængeligt for børn.

**Advarsel!** For at undgå risiko for brand, kvæstelser eller beskadigelse af produktet forårsaget af kortslutning må værktøjet, batteripakken eller opladeren ikke nedsænkes i vand. Sørg ligeledes for, at der ikke trænger væske ind i enhederne og batterierne. Korroderende eller ledende væsker, f.eks. saltvand, bestemte kemikalier, blegestoffer eller produkter, som indeholder blegestoffer, kan forårsage kortslutning.

## TILTÆNKT FORMAL

Bluetooth højttaleren er beregnet til at gengive audiosignaler fra tilsluttede audioenheder.

Højttaleren kan anvendes til opladning af USB-enheder via USB-tilslutningen.

Produktet må ikke anvendes på anden måde og til andre formål end foreskrevet.

## CE-KONFORMITETSERKLÆRING

Hermed erklærer Techtronic Industries GmbH, at radioudstyrstypen M12 JSSP er i overensstemmelse med direktiv 2014/53/EU. EU-overensstemmelseserklæringens fulde tekst kan findes på følgende internetadresse: <http://services.milwaukeetool.eu>

## USB-PORT

Den tilsluttede enhed oplades via USB tilslutningen. Hvis enheden har brug for mere end 2,1 A jævnstrøm, så kobler overbelastningsbeskyttelsen strømforsyningen fra.

## TÆND-/SLUK-KNAP / BLUETOOTH-KNAP

**Tænd for enheden:**

Tryk på knappen .  
LED'en begynder at lyse.  
USB-enheden tænder.

Indikatoren for opladningstilstanden lyser i 3 sekunder for at vise den aktuelle opladningstilstand.  
Bluetooth skifter til tilslutningsmode og søger den sidst tilsluttede enhed.

**Sluk for enheden:**  
Tryk på knappen .  
LED'en slukker.

USB-enheden slukker.  
Højttaleren slukker.

#### Bluetooth-pairing:

Hold knappen  tryk i 3 sekunder. LED'en blinker og viser, at enheden befinder sig i pairing-mode.  
Vælg "M12 Speaker" på enheden egnet til bluetooth.  
- Højttaleren viser med et akustisk signal, at den er tilsluttet.  
- LED'en lyser permanent.

#### Bluetooth forbindelse:

Når der er tændt for enheden og der ikke er tilsluttet et AUX-kabel, skifter højttaleren automatisk til bluetooth-mode og opretter en forbindelse. LED'en blinker.

Når højttaleren finder en bluetooth enhed:

- Højttaleren viser med et akustisk signal, at den er tilsluttet.  
- LED'en lyser permanent.

#### Tab af bluetooth-forbindelse:

Ved en tabt bluetooth-forbindelse forsøger højttaleren straks at genoprette forbindelsen til bluetooth-enheden. LED'en blinker.

#### Opret bluetooth-forbindelsen til en anden enhed:

Tryk i 3 sekunder på knappen , indtil LED'en begynder at blinke. Pairing-mode er aktiv og højttaleren kan oprette forbindelsen til en anden enhed.

### INDSTILLING AF LYDSTYRKEN + / -

Øg lydstyrken - Tryk på knappen +.

Reducér lydstyrken - Tryk på knappen -.

### AUX IN

Når der er tilsluttet et 3,5-mm AUX-kabel, skifter højttaleren automatisk til AUX IN. Når AUX-kablet er trukket ud, vil højttaleren skifte tilbage til bluetooth-mode. LED-visningen er fortsat tændt.

### FEJLFINDING

Problem	Årsag & løsning
Højttaleren tænder ikke	Lavspændings-beskyttelsen er aktiv eller enheden skal oplades.
Højttaleren tilsluttes ikke til mobilenheden	Sluk og tænd igen for bluetooth-funktionen på mobilenheden. Forsøg så igen at starte pairing-mode.  Flyt mobilenheden tættere på højttaleren og væk fra støjkilder eller forhindringer.  Gentag fremgangsmåden ved pairing med en anden mobilenhed.
Intet akustisk signal fra bluetooth-enheden	Sørg for, at højttaleren er tændt.  Sørg for, at lydstyrken på højttaleren og mobilenheden er tændt.  Flyt mobilenheden tættere på højttaleren og væk fra støjkilder eller forhindringer.  Gentag fremgangsmåden med en anden musik-app.  Gentag fremgangsmåden ved pairing med en anden mobilenhed.
Dårlig lyd kvalitet fra bluetooth-enheden	Flyt mobilenheden tættere på højttaleren og væk fra støjkilder eller forhindringer.  Gentag fremgangsmåden med en anden musik-app.

Gentag fremgangsmåden ved pairing med en anden mobilenhed.

Intet audio-signal fra AUX-kilden	Sørg for, at den tilsluttede mobilenhed er tændt og er i gang.  Sørg for, at 3,5-mm stikket er sat rigtigt i højttaleren og kildeenheden.  Øg lydstyrken.  Øg lydstyrken på AUX-enheden.  Brug et andet AUX-kabel.
-----------------------------------	--

Dårlig lyd kvalitet fra AUX-enheden	Sørg for, at audiokablet er sat rigtigt i på AUX IN-tilslutningen og på kildeenheden.  Test funktionen med en anden AUX-enhed.
-------------------------------------	--

### BATTERI

Udskiftningsbatterier, der ikke har været brugt i længere tid, efterlades inden brug.

Ved temperaturer over 50°C formindskes batteriets effekt. Undgå direkte sollys og stærk varme.

Tilslutningskontakterne på oplader og udkfningsbatterier skal holdes rene.

For at opnå en optimal levetid skal de genopladelige batterier oplades fuldt efter brug.

For at sikre en så lang levetid som muligt skal batterierne tages ud af ladeaggregatet efter opladning.

Skal batterierne opbevares længere end 30 dage:

Temperatur ca. 27°C i tørre omgivelser.  
Opbevares ved ca. 30%-50% af ladetilstanden.  
Batteri skal genoplades hver 6. måned.

### RANSPORT AF LITHIUM-BATTERIER

Lithium-batterier er omfattet af lovgivningen om transport af farligt gods.

Transporten af disse batterier skal ske under overholdelse af lokale, nationale og internationale regler og bestemmelser.

- Forbrugere må transportere disse batterier på veje uden yderligere krav.
- Den kommercielle transport af lithium-batterier ved speditonsfirmaer er omfattet af reglerne for transport af farligt gods. Forberedelsen af forsendelse og transport må kun udføres af tilsvarende trænedte personer. Den samlede proces skal følges af fagfolk.

Følgende punkter skal overholdes ved transport af batterier:

- Sørg for at kontakterne er beskyttet og isoleret for at forhindre kortslutninger.
- Sørg for at batteripakken ikke kan bevæge sig inden for emballagen.
- Beskadigede eller lækkende batterier må ikke transporteres.

Kontakt dit speditonsfirma for at få yderligere oplysninger.

### VEDLIGEHOJDELSE

Brug kun Milwaukee-tilbehør og Milwaukee-reservedele. Komponenter, hvor udskiftningsproceduren ikke er beskrevet, skal skiftes ud hos et Milwaukee-servicested (se brochure garanti/kundeserviceadresser).

Ved opgivelse af type nr. der er angivet på maskinens effektskilt, kan de rekvirere en reservedelstegning, ved henvendelse til: Techtronic Industries GmbH, Max-Eyth-Straße 10, 71364 Winnenden, Germany.

### SYMBOLER



VIGTIGT! ADVARSEL! FARE!



Ved arbejde inden i maskinen, bør batteriet tages ud.



Læs brugsanvisningen nøje før ibrugtagning.



Elektrisk udstyr eller (genopladelige) batterier må ikke bortskaffes sammen med det almindelige husholdningsaffald. Elektrisk udstyr og genopladelige batterier skal indsamles særskilt og afleveres hos en genbrugsvirksomhed til en miljømæssig forsvarlig bortskaffelse. Spørg de lokale myndigheder eller din forhandler om genbrugsstationer og indsamlingssteder til sådant affald.



Beskyttelsesklasse III



Maskinen er kun egnet til indendørsbrug, maskinen må ikke udsættes for regn.



Europæisk konformitetsmærke



Ukrainsk konformitetsmærke



Eurasisk konformitetsmærke

TEKNISKE DATA	BLUETOOTH-HØYTTALER	M12 JSSP
Spennning vekselbatteri .....	12 V	
Musikytelse .....	5 W	
Vekt uten byttebatteri og emballasje .....	0,49 kg	
USB utgangsspennning .....	5,0 V / 2,1 A	
Bluetooth-Frekvensbånd (Frekvensbånd) .....	2402-2480 MHz	
Maksimal høyfrekvens ytelse i det overførte frekvensbånd (Frekvensbånd) .....	8,70 dBm	
Klangkvalitet AUX-inngang .....	35 Hz – 20 kHz	
Bluetooth-inngang .....	55Hz – 16 kHz	
Minimums overføringsområde .....	10 m	
Løpetid (4,0 Ah) .....	25 h	

**⚠ OBS! Les alle sikkerhetsinstruksjoner og bruksanvisninger.** Feil ved overholdelsen av advarene og nedenstående anvisninger kan medføre elektriske støt, brann og/eller alvorlige skader.  
**Ta godt vare på alle advarene og informasjonene.**

### ⚠ SIKKERHETSINNSTRUKSER FOR BLUETOOTH-HØYTTALER

Apparatet må aldri åpnes, demonteres eller modifiseres på noen måte.

Apparatet må ikke brukes i nærheten av vann

Må kun rengjøres med en tørr klut. Mange typer rengjøringsmidler skader plast eller andre isolerte deler. Hold apparatet rent og tørt og fritt for olje og fett.

Reparasjon må kun utføres av kvalifiserte fagfolk.

Apparatet må ikke brukes i nærheten av varmekilder.

Ikke still noe som brenner på apparatet, som f.eks. levende lys.

Apparatet skal ikke utsettes dryppende eller sprutende vann. Det skal ikke stilles beholdere med vann, som f.eks. vaser på apparatet.

Ikke kast brukte vekselbatterier i varmen eller husholdningsavfallet. Milwaukee tilbyr en miljøriktig deponering av gamle vekselbatterier; vennligst spør din fagforhandler.

Ikke oppbevar vekselbatterier sammen med metallgjenstander (kortslutningsfare).

Vekselbatterier av systemet M 12 skal kun lades med lader av systemet M 12. Ikke lad opp batterier fra andre systemer.

#### Forsiktig!

Eksplisjonsfare dersom batteripakken skiftes ut med en batteripakke av feil type,

- ekstremt høye eller lave temperaturer som batteripakker kan bli utsatt for under bruk, oppbevaring eller transport,
- lavt lufttrykk i stor høyde,
- bytte av en batteripakke med en batteripakke av feil type, som kan overbroe en sikring (f.eks. ved visse batterier av litiumtype),
- avfallshåndtering av en batteripakke i ild eller en varm ovn, eller mekanisk sammenpressing eller skjæring av batteripakken,
- la batteripakken bli liggende i omgivelser med ekstremt høye temperaturer, noe som igjen kan føre til en eksplosjon eller at brennbare væsker eller gasser siver ut,
- batteripakken utsettes for et ekstremt lavt lufttrykk, noe som igjen kan føre til en eksplosjon eller til at brennbare væsker eller gasser siver ut.

Ikke åpne vekselbatterier og ladere, de skal oppbevares i tørre rom. Beskyttes mot fuktighet.

Under ekstreme belastninger og ekstreme temperaturer kan det lekke ut batterivæske fra utskiftbare batterier. Ved berøring med batterivæske, vask umiddelbart med såpe og vann. Ved kontakt med øynene må øynene skylles grundig i rennende vann i minst 10 minutter. Oppsøk lege umiddelbart.

**Dette apparatet skal ikke betjenes eller rengjøres av personer som har innskrenket kroppslige, sensoriske eller psykiske evner, hhv. som har**

**manglende erfaring eller kunnskap, dersom de ikke har blitt instruert om sikker omgang av apparatet av en person som er juridisk ansvarlig for deres sikkerhet. Ovenfor nevnte personer skal overvåkes ved bruk av apparatet. Barn skal hverken bruke, rengjøre eller leke seg med dette apparatet. Derfor skal det når det ikke brukes oppbevares på en sikker plass utenfor barns rekkevidde.**

**Advarsel!** For å unngå fare for en brann forårsaket av en kortslutning, av personskader eller skader av produktet, må det forhindres at batteripakken eller laderen dyppes i væsker og også sørges for at ingen væsker som kommer inn i apparatene eller batteriene. Korroderende og ledende væsker som saltvann, visse kjemikalier og blekemidler eller produkt som inneholder blekemidler kan forårsake en kortslutning.

### FORMÅLSMESSIG BRUK

Bluetooth-høytaleren kan gjengi audio-signal fra tilkoblede audio-enheter.

Via USB-tilkoblingen kan høytaleren brukes til å lade opp USB-enheter.

Dette apparatet må kun brukes til de oppgitte formål.

### CE-SAMSVARERKLÆRING

Techtronic Industries GmbH erklærer herved at radio anlegget av type M12 JSSP overensstemmer med EU retningslinje 2014/53/EU. Hele teksten til EU-konformitetserklæringen er tilgjengelig på følgende internett-adresse: <http://services.milwaukeeool.eu>

### USB PORT

Via en USB tilkobling blir det tilkoblede apparatet ladet. Skulle apparatet behøve mer enn 2,1 A likestrøm, kobler overbelastningsvernet av strømforsyningen.

### PÅ-/AV-TAST / BLUETOOTH TAST Ⓞ/⌘

#### Slå på:

Trykk tast Ⓞ/⌘.  
LEDen begynner å lyse.  
USB-enheten slås på.  
Ladetilstandsindikatoren lyser i 3 sekund for å vise den aktuelle ladetilstanden.  
Bluetooth går i tilkoblingsmodus og søker etter den siste enheten den var tilkoblet.

#### Slå av:

Trykk tast Ⓞ/⌘.  
LEDen slutter å lyse.  
USB-enheten kobler seg fra.  
Høytaleren slås av.

### Bluetooth-Parring:

Hold tast Ⓞ/⌘ trykket i 3 sekund. LEDen blinker og viser så at enheten befinner seg i parring-modus.

Velg på den Bluetooth-dugelige enhet "M12 Speaker".

- Høytaleren viser ved hjelp av et akustisk signal, at den er tilkoblet.

- LEDen lyser hele tiden.

### Bluetooth-forbindelse:

Når enheten er slått på og ikke er tilkoblet en AUX-kabel går høytaleren automatisk i Bluetooth-modus og oppretter en forbindelse. LEDen blinker.

Når høytaleren finner en Bluetooth-enhet:

- Høytaleren viser ved hjelp av et akustisk signal, at den er koblet til.

- LEDen lyser hele tiden.

### Tap av Bluetooth-forbindelsen:

Ved tap av Bluetooth-forbindelsen forsøker høytaleren med en gang å gjenopprette forbindelsen til Bluetooth-enheten. LEDen blinker.

### Opprette Bluetooth-forbindelse til en annen enhet:

Trykk tast Ⓞ/⌘ i 3 sekund til LEDen begynner å blinke.

Parring-modusen er aktiv og høytaleren kann opprette en forbindelse til en annen enhet.

### VOLUM INNSTILLING + / -

Skru opp volum - Trykk tast + .

Skru ned volum - Trykk tast - .

### AUX IN

Etter tilkobling til en 3,5-mm-AUX-kabel skifter høytaleren automatisk til AUX IN. Når AUX-kabelen trekkes ut, skifter høytaleren igjen til Bluetooth-modus. LED -visningen forblir påslått.

### FEILFINNING

Problem	Årsak & løsning
Høytaleren kobler seg ikke til	Lavspennings beskyttelsen er aktiv eller enheten må lades opp.
Høytaleren kobler seg ikke til mobilenheten	Slå Bluetooth-funksjonen på mobilenheten av og så på igjen. Deretter forsøk igjen å starte parring-modusen.
	Still mobilenheten nærmere høytaleren og bort fra forstyrrelsekilder eller hindringer.
	Gjenta parring-prosessen med en annen mobilenhet.
Intet akustisk signal fra Bluetooth-enheten	Kontroller at høytaleren er slått på.
	Kontroller at volumet på høytaleren og mobilenheten er slått på.
	Still mobilenheten nærmere høytaleren og bort fra forstyrrelsekilder eller hindringer.
	Gjenta prosessen med en annen musik-app.
	Gjenta parring-prosessen med en annen mobilenhet.
Dårlig klangkvalitet fra Bluetooth-enheten	Still mobilenheten nærmere høytaleren og bort fra forstyrrelsekilder eller hindringer.

Gjenta prosessen med en annen musik-app.

Gjenta parring-prosessen med en annen mobilenhet.

Intet audio-signal fra AUX-kildene	Kontroller at den tilkoblede mobile enheten er slått på og går.
	Kontroller at 3,5-mm-kontakten er stikket riktig inn i høytaleren og også i utgangsenheten.
	Skru opp volumet.
	Skru opp volumet på AUX-enheten.
	Bruk en annen AUX-kabel.

Dårlig klangkvalitet fra AUX-enheten	Kontroller at audio-kabelen er stikket riktig inn i AUX IN-tilkoblingen og utgangsenheten.
	Test funksjonen med en annen AUX-enhet.

### BATTERIER

Vekselbatterier som ikke er brukt over lengre tid skal etterlades for bruk.

En temperatur over 50°C reduserer vekselbatteriets kapasitet. Unngå oppvarming i sol eller ved varmeovner (fyring) i lengre tid.

Hold tilkoplingskontaktene på lader og vekselbatteri rene.

For optimal holdbarhet må batteriene lades opp helt etter bruk.

For å sikre en lengst mulig brukstid av batteriene skal disse etter oppladning taes ut av laderen.

Ved lagring av batteriene lengre enn 30 dager:

Lagre batteriet tørt ved ca. 27°C.

Lagre batteriet ved en oppladningstilstand på ca. 30%-50%.

Lade opp batteriet igjen etter 6 måneder.

### TRANSPORT AV LITUM-ION-BATTERI

Litium-ion-batterier faller under de lovfestede forskriftene om transport av farlig gods.

Transporten av disse batteriene må rette seg etter lokale, nasjonale og internasjonale forskrifter og bestemmelser.

- Forbruker har lov å transportere disse batteriene på gaten uten reglementering.
- Den kommersielle transport av Litium-ion-batterier av spedisjonsfirma faller under bestemmelsene om transport av farlig gods. Forberedningene av forsendelsen og transport skal utelukkende gjennomføres av personer som har blitt skolert til dette. Hele prosessen skal følges opp av fagfolk.

Følgende punkter skal tas hensyn til ved transport:

- Kontroller at kontaktene er beskyttet og isolert for å unngå kortslutninger.
- Pass på at batteripakken i forpakningen ikke kan skli fram og tilbake.
- Skadete eller batterier som lekker er det ikke lov å transportere.

Ta kontakt med spedisjonsfirma for ytterlige henvisninger.

### VEDLIKEHOLD

Bruk kun Milwaukee tilbehør og Milwaukee reservedeler. Komponenter der utskifting ikke er beskrevet skal skiftes ut hos Milwaukee kundeservice (se brosjyre garanti/ kundeserviceadresser).

Ved behov kan du be om en eksplosjonstegning av apparatet hos din kundeservice eller direkte hos Techtronic Industries GmbH, Max-Eyth-Straße 10, 71364 Winnenden, Germany. Oppgi maskintype og det nummeret på typeskiltet.





OBS! ADVARSEL! FARE!



Ta ut vekselbatteriet før du arbeider på maskinen



Les nøye gjennom bruksanvisningen før maskinen tas i bruk.



Elektriske apparater, batterier/oppladbare batterier skal ikke kastes sammen med vanlig husholdningsavfall.

Elektriske og elektroniske apparater og oppladbare batterier skal samles separat og leveres til miljøvennlig deponering hos en avfallsbedrift.

Informér deg hos myndighetene på stedet eller hos din fagforhandler hvor det finnes recycling bedrifter og oppsamlingssteder.



Verneklasse III



Apparatet er kun egnet for bruk innendørs, det må ikke utsettes for regn.



Europeisk samsvarsmerke



Ukrainsk samsvarsmerke



Euroasiatisk samsvarsmerke

Batterispänning.....	12 V
Musikeffekt.....	5 W
Vikt utan växelbatteri och förpackning.....	0,49 kg
USB utspänning.....	5,0 V / 2,1 A
Bluetooth-frekvensband.....	2402-2480 MHz
Maximal högfrekvenseffekt på det överförda frekvensbandet (de överförda frekvensbanden).....	8,70 dBm
Klangkvalitet AUX-ingång.....	35 Hz – 20 kHz
Bluetooth-ingång.....	55Hz – 16 kHz
Minsta överföringsområde.....	10 m
Gångtid (4,0 Ah).....	25 h

**⚠ VARNING! Läs all säkerhetsinformation och alla anvisningar.** Fel som uppstår till följd av att anvisningarna nedan inte följts kan orsaka elstöt, brand och/eller allvarliga kroppsskador.  
**Förvara alla varningar och anvisningar för framtida bruk.**

#### ⚠ SÄKERHETSANVISNINGAR FÖR BLUETOOTH-HÖGTALARE

Apparaten får inte öppnas, tas i sär eller ändras på något sätt. Använd inte denna apparat i närheten av vatten.

Rengör endast med en torr duk. Många rengöringsmedel skadar plast och andra isolerade delar. Håll apparaten ren och torr, fri från olja och fett.

Reparationer bör endast utföras av kvalificerad fackpersonal. Placera inte radion i närheten av värmekällor.

Ställ inga öppna flammor som t ex levande ljus på apparaten. Apparaten får inte exponeras för droppande eller stänkande vatten. Inga behållare med vätska, t ex vaser, får ställas på apparaten.

Kasta inte förbrukade batterier. Lämna dem till Milwaukee Tools för återvinning.

Förvara ej batteriet ihop med metallföremål, kortslutning kan uppstå.

System M 12 batterier laddas endast i System M 12 laddare. Ladda inte batterier från andra system.

#### Observera!

Risk för explosion om det uppladdningsbara batteriet ersätts med ett annat av fel typ;

- extremt höga eller låga temperaturer som ett uppladdningsbart batteri kan utsättas för under användning, lagring eller transport,
- lågt lufttryck vid hög höjd,
- byte av ett uppladdningsbatteri mot ett annat av fel typ, vilket kan upphäva en säkring (t.ex. vissa litium-batterityper),
- avfallshantering av ett uppladdningsbart batteri i eld eller en het ugn, eller mekanisk sammanklämning eller sönderskärning av det uppladdningsbara batteriet,
- det uppladdningsbara batteriet lämnas i en miljö med extremt höga temperaturer, vilka kan leda till en explosion eller att brännbara vätskor eller gaser kan tränga ut,
- ett uppladdningsbart batteri som utsätts för ett extremt lågt lufttryck, vilket kan leda till en explosion eller att brännbara vätskor eller gaser kan tränga ut.

Batterier lagras torrt och skyddas för fukt.

Under extrem belastning eller extrem temperatur kan batterivätska tränga ut ur skadade utbytesbatterier. Vid beröring med batterivätska tvätta genast av med vatten och tvål. Vid ögonkontakt spola genast i minst 10 minuter och kontakta genast läkare.

**Denna produkt får inte användas och rengöras av personer med nedsatt fysisk eller mental förmåga eller personer med bristande erfarenhet eller kunskap, förutsatt att de inte**

har instruerats om hur produkten ska hanteras på ett säkert sätt av en person som enligt lag är ansvarig för deras säkerhet. Ovan nämnda personer ska stå under uppsikt när de använder produkten. Produkten ska förvaras oåtkomligt för barn. När produkten inte används ska den därför förvaras säkert och utom räckhåll för barn.

**Varning!** För att undvika den fara för brand, personskador eller produktskador som orsakas av en kortslutning, doppa inte ner verktyget, utbytesbatteriet eller laddaren i vätskor och se till att ingen vätska kan tränga in i apparaterna eller batterierna. Korroderande eller ledande vätskor, som saltvatten, vissa kemikalier, blekningsmedel eller produkter som innehåller blekmedel, kan orsaka en kortslutning.

#### ANVÄND MASKINEN ENLIGT ANVISNINGARNA

Bluetooth-högtalaren är avsedd för återgivning av audiosignaler från anslutna audioapparater.

Via USB-anslutningen kan högtalaren användas för att ladda USB-apparater.

Maskinen får endast användas för angiven tillämpning.

#### CE-FÖRSÄKRAN

Härmed försäkrar Techtronic Industries GmbH att denna typ av radioutrustning M12 JSSP överensstämmer med direktiv 2014/53/EU. Den fullständiga texten till EU-försäkringen om överensstämmelse finns på följande webbadress: <http://services.milwaukeetool.eu>

#### USB-PORT

Den anslutna apparaten laddas via USB anslutningen. Om apparaten behöver mer än 2,1 A likström fränkopplas överlastningsskyddet strömförsörjningen.

#### PA-/AV-KNAPP / BLUETOOTH-KNAPP

##### Tillkoppling:

Tryck knappen  . LED-lampan tänds. USB-apparaten tillkopplas. Indikeringen som visar laddningsstatusen tänds för 3 sekunder för att visa aktuell laddningsstatus. Bluetooth övergår i anslutningsfunktion och letar efter den senaste anslutna apparaten.

##### Fränkoppling:

Tryck knappen  . LED-lampan slocknar. USB-apparaten fränkopplas. Högtalaren fränkopplas.

##### Bluetooth-pairing:

Håll knappen  tryckt i 3 sekunder. LED-lampan blinkar och visar att apparaten befinner sig i pairing-funktion.

Välj "M12 Speaker" på den Bluetooth-dugliga apparaten.

- Högtalaren signalerar med en ljudsignal att den är ansluten.

- LED-lampan lyser permanent.

#### Bluetooth-förbindelse:

Om apparaten är tillkopplad och ingen AUX-kabel är ansluten så övergår högtalaren automatiskt i Bluetooth-funktionen och ordningställer en förbindelse. LED-lampan blinkar.

När högtalarna hittar en Bluetooth-apparat:

- Högtalaren signalerar med en ljudsignal att den är ansluten.

- LED-lampan lyser permanent.

#### Om Bluetooth-förbindelsen försvinner:

Om Bluetooth-förbindelsen skulle försvinna försöker högtalaren direkt att ordningställa förbindelsen till Bluetooth-apparaten igen. LED-lampan blinkar.

#### Ordningställa en Bluetooth-förbindelse till en annan apparat:

Håll knappen  tryckt i 3 sekunder tills LED-lampan börjar blinka. Nu är pairing-funktionen aktiv och högtalaren kan ordningställa förbindelsen till en annan apparat.

#### VOLYMINSTÄLLNING + / -

Högre volym - tryck knappen +

Lägre volym - tryck knappen -

#### AUX IN

När du ansluter en 3,5-mm-AUX-kabel så kopplar högtalaren automatiskt om på AUX IN. När du drar ur AUX-kabeln igen så går högtalaren tillbaka till Bluetooth-funktionen igen. LED-indikeringen förblir tänd.

#### FELSÖKNING

Problem	Orsak & lösning
Högtalaren tillkopplas inte	Lågspänningsskyddet är aktivt eller också behöver apparaten laddas.
Högtalaren förbinder sig inte med den mobila apparaten	Tillkoppla Bluetooth-funktionen på den mobila apparaten och tillkoppla den sedan igen. Försök sedan att starta pairing-funktionen på nytt.  Flytta den mobila apparaten närmare högtalaren och bort från störningskällor eller hinder.  Upprepa pairing-processen med en annan mobil apparat.
Ingen ljudsignal hörs från Bluetooth-apparaten	Kontrollera att högtalaren verkligen är tillkopplad.  Kontrollera att volymen på högtalaren och på den mobila apparaten är tillkopplad.  Flytta den mobila apparaten närmare högtalaren och bort från störningskällor eller hinder.  Upprepa processen med en annan musik-app.  Upprepa pairing-processen med en annan mobil apparat.
Dålig klangkvalitet från Bluetooth-apparaten	Flytta den mobila apparaten närmare högtalaren och bort från störningskällor eller hinder.  Upprepa processen med en annan musik-app.

Upprepa pairing-processen med en annan mobil apparat.

Ingen audio-signal från AUX-källan	Kontrollera att den anslutna mobila apparaten är tillkopplad och fungerar.  Kontrollera att 3,5-mm-stickproppen är rätt isatt både i högtalaren och i utgångsapparaten.  Öka volymen.  Öka volymen på AUX-apparaten.
Dålig klangkvalitet från AUX-apparaten	Kontrollera att audio-kabeln är rätt isatt både i AUX IN-anslutningen och i utgångsapparaten.  Testa funktionen med en annan AUX-apparat.

#### BATTERIER

Batteri som ej använts på länge måste laddas före nytt bruk. En temperatur över 50°C reducerar batteriets effekt. Undvik längre uppvärmning tex i solen eller nära ett element.

Se till att anslutningskontaktarna i laddaren och på batteriet är rena.

För att batterierna ska få lång livslängd ska de laddas fulla efter användning.

För att få en så lång livslängd som möjligt bör laddningsbara batterier avlägsnas från laddaren när de är laddade.

Om laddningsbara batterier lagras längre än 30 dagar:

Lagra batteriet torrt och vid ca 27°C.  
Lagra batteriet vid ca 30%-50% av laddningskapaciteten.  
Ladda batterierna på nytt var 6:e månad.

#### TRANSPORTERA LITIUMJON-BATTERIER

För litiumjon-batterier gäller de lagliga föreskrifterna för transport av farligt gods på väg.

Därför får dessa batterier endast transporteras enligt gällande lokala, nationella och internationella föreskrifter och bestämmelser.

- Konsumenter får transportera dessa batterier på allmän väg utan att behöva beakta särskilda föreskrifter.
- För kommersiell transport av litiumjon-batterier genom en speditorsfirma gäller emellertid bestämmelserna för transport av farligt gods på väg. Endast personal som känner till alla tillämpliga föreskrifter och bestämmelser får förbereda och genomföra transporten. Hela processen ska följas upp på fackmässigt sätt.

Följande ska beaktas i samband med transporten av batterier:

- Säkerställ att alla kontakter är skyddade och isolerade för att undvika kortslutning.
- Se till att batteripacken inte kan glida fram och tillbaka i förpackningen.
- Transportera aldrig batterier som läcker, har runnit ut eller är skadade.

För mer information vänligen kontakta din speditorsfirma.

#### SKÖTSEL

Använd endast Milwaukee-tillbehör och Milwaukee-reservdelar. Komponenter, för vilka inget byte beskrivs, skall bytas ut hos Milwaukee-kundtjänst (se broschyren garanti-/kundtjänstadresser).

Vid behov av sprängskiss, kan en sådan, genom att uppge maskinens art. nr. (som finns på typskylten) erhållas från: Techtronic Industries GmbH, Max-Eyth-Straße 10, 71364 Winnenden, Germany.

#### SYMBOLER



OBSERVERA! VARNING! FARA!



Drag ur batteripaket innan arbete utföres på maskinen.



Läs instruktionen noga innan du startar maskinen.



Elektriska maskiner, batterier/uppladdningsbara batterier och får inte slängas tillsammans med de vanliga hushållssoporna. Elektriska maskiner och uppladdningsbara batterier ska samlas separat och lämnas till en avfallsstation för miljövänlig avfallshantering. Kontakta den lokala myndigheten respektive kommunen eller fråga återförsäljare var det finns speciella avfallsstationer för elskrot.



Skyddsklass III



Aggregatet är endast lämpad att användas inomhus, Får ej utsättas för regn.



Europeiskt konformitetsmärke



Ukrainskt konformitetsmärke



Euroasiatiskt konformitetsmärke

TEKNISET ARVOT	BLUETOOTH-KAIUTIN	M12 JSSP
Jännite vaihtoakku.....	12 V	
Musiikkiteho.....	5 W	
Paino ilman vaihtoakun kera ja pakkaus.....	0,49 kg	
USB lähtöjännite.....	5,0 V / 2,1 A	
Bluetooth-taajuus (taajuudet).....	2402-2480 MHz	
Suurin suurtaajuusteho välitetyllä taajuudella (taajuuksilla).....	8,70 dBm	
Soinnin laatu AUX-tulo.....	35 Hz – 20 kHz	
Bluetooth-tulo.....	55Hz – 16 kHz	
Vähimmäistoistoalue.....	10 m	
Käyttöaika (4,0 Ah).....	25 h	

**VAROITUS!** Lue kaikki turvallisuusmääräykset ja ohjeet. Turvallisuusohjeiden noudattamisen laiminlyönti saattaa johtaa sähköiskuun, tulipaloon ja/tai vakavaan loukkaantumiseen. **Säilytä kaikki turvallisuus- ja muut ohjeet tulevaisuutta varten.**

### BLUETOOTH-KAIUTIN TURVALLISUUSOHJEET

Laitetta ei saa purkaa eikä sen rakennetta millään tavalla muuta.

Älä käytä laitetta veden läheisyydessä.

Puhdista ainoastaan kuivalla rievulla. Tietyt puhdistusaineet ja liuottimet ovat vahingollisia muoviosille ja eristysaineille. Pidä kädensijaa puhtaana ja kuivana sekä vapaana öljystä ja rasvasta.

Jätä huoltotyöt osaavien ammattilaisten käsiin.

Älä sijoita lähelle lämpölähdettä.

Älä aseta avoilekkiä, esim. kynttilää, laitteen päälle

Laitteeseen ei saa päästä tipahdettua tai roiskunutta vettä. Laitteen päälle ei saa asettaa mitään nesteellä täytettyjä astioita, kuten esim. maljakoita.

Käytettyjä vaihtoakkuja ei saa polttaa eikä poistaa normaalin jätehuollon kautta. Milwaukeella on tarjolla vanhoja vaihtoakkuja varten ympäristöystävällinen jätehuoltopalvelu.

Vaihtoakkuja ei saa säilyttää yhdessä metalliesineiden kanssa (oikosulkuvaara).

Käytä ainoastaan System M 12 latauslaitetta System M 12 akkujen lataukseen. Älä käytä muiden järjestelmien akkuja.

#### Varo!

Räjähdyksivaara, jos akku vaihdetaan väääräntyyppiseen akkuun;

- äärimmäisen korkeat tai matalat lämpötilat, joille akku voi altistua käytön, varastoinnin tai kuljetuksen aikana,
- matala ilmanpaine korkealla,
- akun vaihto väääräntyyppiseen akkuun, joka voi ohittaa sulakkeen (esim. joidenkin liitumakutyypin kohdalla),
- akun hävittäminen tulesa tai kuumassa uunissa tai akun mekaaninen puristus tai leikkaaminen,
- akun jättäminen paikkaan, jossa on äärimmäisen korkea lämpötila, mikä voi aiheuttaa räjähdyksen tai syttyvien nesteiden tai kaasujen ulostulon,
- akku, joka on altistunut äärimmäisen matalalle ilmanpaineelle, mikä voi aiheuttaa räjähdyksen tai syttyvien nesteiden tai kaasujen ulostulon.

Vaihtoakkuja ja latauslaitteita ei saa avata. Säilytys vain kuivissa tiloissa. Suojattava kosteudelta.

Vaurioituneesta akusta saattaa erityisen kovassa käytössä tai poikkeavassa lämpötilassa vuotaa akkuhappoa. Ihonkohta, joka on joutunut kosketukseen akkuhapon kanssa on viipymättä pestävä vedellä ja saippualla. Silmä, johon on joutunut akkuhappoa, on huuhdeltava vedellä vähintään 10 minuutin ajan, jonka jälkeen on viipymättä hakeuduttava lääkärin apuun.

Tätä laitetta eivät saa käyttää tai puhdistaa sellaiset henkilöt, joiden ruumiilliset, aistiperäiset tai henkiset kyvyt ovat rajoittuneet tai joilla ei ole

tähän tarvittavaa kokemusta tai tietämystä, paitsi jos heidän turvallisuudestaan laillisesti vastuullinen henkilö on opastanut heitä laitteen turvallisessa käsittelyssä. Yllämainittuja henkilöitä tulee valvoa heidän käyttäessään laitetta. Tämä laite ei saa joutua lasten käsiin. Siksi sitä tulee säilyttää tuvallisessa paikassa poissa lasten ulottuvilta, kun sitä ei käytetä.

**Varoitus!** Jotta vältetään lyhytsulun aiheuttama tulipalon, loukkaantumisen tai tuotteen vahingoittumisen vaara, älä koskaan upota työkalua, vaihtoakkuja tai latauslaitetta nesteeseen ja huolehdi siitä, ettei mitään nesteitä pääse tunkeutumaan laitteiden tai akkujen sisään. Syövyttävät tai sähköä johtavat nesteet, kuten suolavesi, tietyt kemikaalit ja lalkaisuaineet tai valkaisuaineita sisältävät tuotteet voivat aiheuttaa lyhytsulun.

### TARKOITUSLUMUKAINEN KÄYTTÖ

Bluetooth-kaiutinta käytetään siihen liitettyjen äänentoistolaitteiden audiosignaalin toistamiseen USB-liitännän kautta kaiutinta voidaan käyttää USB-laitteiden lataamiseen.

Älä käytä tuotetta ohjeiden vastaisesti.

### TODISTUS CE-STANDARDINMUKAISUUDESTA

Techtronic Industries GmbH vakuuttaa, että radiolaitetyyppi M12 JSSP on direktiivin 2014/53/EU mukainen. EU-vaatimuste nmukaisuusvakuutuksen täysimittainen teksti on saatavilla seuraavassa internetosoitteessa: <http://services.milwaukeetool.eu>

### USB-PORTTI

Liitetty laite ladataan USB-liitännän kautta. Jos laite tarvitsee enemmän kuin 2,1 A tasavirtaa, niin ylikuormitusuoja sammuttaa virransyötön.

### PÄÄLLE-/POIS-NÄPPÄIN / BLUETOOTH-NÄPPÄIN

#### Käynnistys:

Paina -näppäintä. LED syttyy palamaan. USB-laite kytkeytyy päälle.

Lataustilan näyttö palaa 3 sekunnin ajan osoittaakseen senhetkisen lataustilan. Bluetooth siirtyy liitännätilaan ja etsii siihen viimeksi liitettyä laitetta.

#### Sammuttaminen:

Paina -näppäintä. LED sammuu.

USB-laite sammuu.

Kaiutin sammuu.

#### Bluetooth-Pairing:

Pida -näppäintä 3 sekunnin ajan painettuna. LED vilkkuu ja osoittaa siten, että laite on siirtynyt Pairing-tilaan. Vaitse Bluetooth-kelpoisesta laitteesta asetus "M12 Speaker". - Kaiutin ilmoittaa akustisella merkkiäänellä, että se on liitetty. - LED palaa jatkuvasti.

#### Bluetooth-yhteys:

Kun laite on kytketty päälle eikä siihen ole liitetty AUX-johtoa, niin kaiutin siirtyä automaattisesti Bluetooth-tilaan ja luo yhteyden. LED vilkkuu. Kun kaiutin löytää Bluetooth-laitteen: - Kaiutin ilmoittaa akustisella merkkiäänellä, että se on liitetty. - LED palaa jatkuvasti.

#### Bluetooth-yhteyden menettäminen:

Jos Bluetooth-yhteys menetetään, niin kaiutin yrittää heti luoda yhteyden Bluetooth-laitteeseen uudelleen. LED vilkkuu.

#### Bluetooth-yhteyden luominen toiseen laitteeseen:

Paina -näppäintä 3 sekunnin ajan, kunnes LED alkaa vilkkua. Pairing-tila on aktiivinen ja kaiutin voi luoda yhteyden toiseen laitteeseen.

### ÄÄNENVOIMAKKUUDEN SÄÄTÖ + / -

Lisää äänenvoimakkuutta - Paina + -näppäintä.

Vähennä äänenvoimakkuutta - Paina - -näppäintä.

### AUX IN

Kun 3,5 mm AUX-johto liitetään kaiuttimeen, niin se kytkeytyä automaattisesti AUX IN -tuloon. Kun AUX-johto irrotetaan, niin kaiutin palautuu automaattisesti takaisin Bluetooth-tilaan. LED-näyttö palaa edelleen.

### VIANHAKU

Ongelma	Syy & poisto
Kaiutin ei kytkeydy päälle	Pienjännitesuojaus aktiivinen tai laite täytyy ladata.
Kaiutin ei kytkeydy yhteen matkalaitteen kanssa	Kytke matkalaitteen Bluetooth-toiminto pois ja jälleen päälle. Yritä sitten uudelleen käynnistää Pairing-tila.
	Siirrä matkalaite lähemmäs kaiutinta ja pois häiriönlähteiden tai esteiden läheltä.
	Toista Pairing-menettely jollain toisella matkalaitteella.
Ei akustista signaalia Bluetooth-laitteelta	Varmista, että kaiutin on kytketty päälle.
	Varmista, että kaiuttimen ja matkalaitteen äänenvoimakkuus on kytketty päälle.
	Siirrä matkalaite lähemmäs kaiutinta ja pois häiriönlähteiden tai esteiden läheltä.
	Toista menettely jollain toisella musiikkisovelluksella.
	Toista Pairing-menettely jollain toisella matkalaitteella.

Bluetooth-laitteen huonolaatuinen sointi Siirrä matkalaite lähemmäs kaiutinta ja pois häiriönlähteiden tai esteiden läheltä.

Toista menettely jollain toisella musiikkisovelluksella.

Toista Pairing-menettely jollain toisella matkalaitteella.

Ei audiosignaalia AUX-lähteeltä	Varmista, että liitetty matkalaite on kytketty päälle ja toimii.
	Varmista, että 3,5-mm-pistoke on liitetty oikein sekä kaiuttimeen että antolaitteeseen.
	Lisää äänenvoimakkuutta.
	Lisää AUX-laitteen äänenvoimakkuutta.
	Käytä toista AUX-johtoa.
AUX-laitteen huonolaatuinen sointi	Varmista, että audiojohto on työnnetty oikein sekä AUX IN -liitäntään että myös antolaitteeseen.
	Kokeile toimintaa jollain toisella AUX-laitteella.

### AKKU

Pitkään käyttämättä olleet vaihtoakut on ladattava ennen käyttöä.

Yli 50°C lämpötilassa akun suorituskyky heikkenee. Välttähän akkujen säilyttämistä auringossa tai kuumissa tiloissa.

Pida aina latauslaitteen ja akun kosketinpinnat puhtaina.

Optimaalisen käyttöiän saavuttamiseksi akut on ladattava täyteen käytön jälkeen.

Mahdollisimman pitkän elinajan takaamiseksi akut tulee poistaa laturista lataamisen jälkeen.

Akkuja yli 30 päivää säilytettäessä:

- Säilytä akku yli 27 °C:ssa ja kuivassa.
- Säilytä akku sen latauksen ollessa 30 % - 50 %.
- Lataa akku 6 kuukauden välein uudelleen.

### LITIUM-IONIAKKUJEN KULJETTAMINEN

Litium-ioniakut kuuluvat vaarallisten aineiden kuljetuksesta annettujen lakien piiriin.

Näiden akkujen kuljettaminen täytyy suorittaa noudattaen paikallisia, kansallisia ja kansainvälisiä määräyksiä ja säädöksiä.

- Kuluttajat saavat ilman muuta kuljettaa näitä akkuja teitä pitkin.
- Kaupallisessa kuljetuksessa huolintaliikkeiden täytyy kuljettaa litium-ioniakkuja vaarallisten aineiden kuljetuksesta annettujen määräysten mukaisesti. Ainoastaan tähän vastaavasti koulutetut henkilöt saavat suorittaa kuljetuksen valmistelutoimita ja itse kuljetuksen. Koko prosessia tulee valvoa asiantuntevasti.

Seuraavat kohdat tulee huomioida akkuja kuljetettaessa:

- Varmista, että akkujen kontaktit on suojattu ja eristetty, jotta vältetään lyhytsulut.
- Huolehdi siitä, ettei akkusarja voi luiskahtaa paikaltaan pakkauksen sisällä.
- Vahingoittuneita tai vuotavia akkuja ei saa kuljettaa.

Pyydä tarkemmat tiedot huolintaliikkeeltäsi.

### HUOLTO

Käytä ainoastaan Milwaukee lisätarvikkeita ja Milwaukee varaosia. Mikäli jokin komponentti, jota ei ole kuvailtu, tarvitsee vaihtoa ota yhteys johonkin Milwaukee palvelupisteistä (kts. listamme takuuhuoltoilikkeiden/ palvelupisteiden osoitteista)

Tarpeen vaatiessa voit pyytää lähettämään laitteen kokoonpanopiirustuksen ilmoittamalla arvokilven numeron seuraavasta osoitteesta: Techtronic Industries GmbH, Max-Eyth-Straße 10, 71364 Winnenden, Germany.



HUOMIO! VAROITUS! VAARA!



Ota akku pois ennen kaikkia koneeseen tehtäviä toimenpiteitä.



Lue käyttöohjeet huolellisesti, ennen koneen käynnistämistä.



Sähkölaitteita, paristoja/akkuja ei saa hävittää yhdessä kotitalousjätteiden kanssa. Sähkölaitteet ja akut tulee kerätä erikseen ja toimittaa kierrätysliikkeeseen ympäristöstävällistä hävittämistä varten. Pyydä paikallisilta viranomaisilta tai alan kauppiailta tarkemmat tiedot kierrätyspisteistä ja keräyspaikoista.



Suojaluokka III



Työkalu käytettävä sisätiloissa. Suojeltava sateelta.



Euroopan säännönmukaisuusmerkki



Ukrainan säännönmukaisuusmerkki



Euraasian säännönmukaisuusmerkki

Τάση ανταλλακτικής μπαταρίας .....	12 V
Απόδοση ήχου.....	5 W
Βάρος χωρίς ανταλλακτική μπαταρία και τη συσκευασία .....	0,49 kg
Τάση εξόδου USB .....	5,0 V / 2,1 A
Ζώνη/ες συχνότητων Bluetooth.....	2402-2480 MHz
Μέγιστη ισχύς υψηλής συχνότητας στη/ς μεταδιδόμενη/ες ζώνη/ες συχνότητων .....	8,70 dBm
Ποιότητα ήχου Θύρα AUX .....	35 Hz – 20 kHz
Θύρα Bluetooth .....	55Hz – 16 kHz
Ελάχιστη απόκριση συχνότητας .....	10 m
Χρόνος λειτουργίας (4,0 Ah).....	25 h

**⚠ ΠΡΟΣΟΧΗ! Διαβάστε όλες τις οδηγίες ασφαλείας και τις οδηγίες χρήσεως.** Αμέλειες κατά την τήρηση των προειδοποιητικών υποδείξεων μπορεί να προκαλέσουν ηλεκτροπληξία, κίνδυνο πυρκαγιάς ή/και σοβαρούς τραυματισμούς. **Φυλάξτε όλες τις προειδοποιητικές υποδείξεις και οδηγίες για κάθε μελλοντική χρήση.**

**⚠ ΟΔΗΓΙΕΣ ΑΣΦΑΛΕΙΑΣ ΓΙΑ ΗΧΕΙΟ BLUETOOTH**

Να μην ανοίγετε ποτέ τη συσκευή, να μην τροποποιείτε με οποιοδήποτε τρόπο.

Μην χρησιμοποιείτε αυτή τη συσκευή κοντά σε νερό

Να καθαρίζετε μόνο με ένα στεγνό πανί. Μερικά υγρά καθαρισμού καταστρέφουν τα πλαστικά ή άλλα μονωμένα εξαρτήματα. Να διατηρείτε καθαρή και στεγνή τη συσκευή, χωρίς λάδια και γράσα.

Οι επισκευές πρέπει να πραγματοποιούνται μόνο από ειδικευμένο προσωπικό.

Μην τοποθετείτε τη συσκευή κοντά σε πηγές θερμότητας.

Μην τοποθετείτε αντικείμενα με φλόγα π. χ. κεριά επάνω στη συσκευή

Η συσκευή δεν επιτρέπεται να εκτίθεται σε σταγόνες ή πισπιλίσματα νερού. Επάνω στη συσκευή δεν επιτρέπεται να τοποθετηθούν δοχεία με υγρά, όπως π. χ. βάζα.

Μην πετάτε τις μεταχειρισμένες ανταλλακτικές μπαταρίες στη φωτιά ή στα οικιακά απορρίμματα. Η Milwaukee προσφέρει μια απόσυρση των παλιών ανταλλακτικών μπαταριών σύμφωνα με τους κανόνες προστασίας του περιβάλλοντος, ρωτήστε παρακαλώ σχετικά στο ειδικό κατάστημα πώλησης.

Μην αποθηκεύετε τις ανταλλακτικές μπαταρίες μαζί με μεταλλικά αντικείμενα (κίνδυνος βραχυκυκλώματος).

Φορτίζετε τις ανταλλακτικές μπαταρίες του συστήματος M 12 μόνο με φορτιστές του συστήματος M 12. Μην φορτίζετε μπαταρίες από άλλα συστήματα.

**Προσοχή!**

Κίνδυνος έκρηξης, όταν αντικαθίσταται η επαναφορτιζόμενη μπαταρία από μια μπαταρία λάθος τύπου:

- όταν ενδέχεται να εκτεθεί μια επαναφορτιζόμενη μπαταρία κατά τη χρήση, την αποθήκευση ή τη μεταφορά σε πολύ υψηλές ή πολύ χαμηλές θερμοκρασίες,
- χαμηλή ατμοσφαιρική πίεση σε μεγάλο ύψος,
- κατά την αντικατάσταση μιας επαναφορτιζόμενης μπαταρίας από μια μπαταρία λάθος τύπου που μπορεί να παρακάμψει την ασφάλεια (π.χ. σε μερικούς τύπους μπαταρίας λιθίου),
- κατά την απόρριψη μιας επαναφορτιζόμενης μπαταρίας στη φωτιά ή ένα ζεστό φούρνο, ή τη μηχανική σύνθλιψη ή κοπή της μπαταρίας,
- κατά την εγκατάλειψη της επαναφορτιζόμενης μπαταρίας σε ένα περιβάλλον με πολύ υψηλές θερμοκρασίες που θα μπορούσαν να οδηγήσουν σε μίαν έκρηξη ή την εκροή εύφλεκτων υγρών ή αερίων,
- κατά την έκθεση μιας επαναφορτιζόμενης μπαταρίας σε πολύ χαμηλή ατμοσφαιρική πίεση που θα μπορούσε να οδηγήσει σε μίαν έκρηξη ή την εκροή εύφλεκτων υγρών ή αερίων.

Μην ανοίγετε τις ανταλλακτικές μπαταρίες και τους φορτιστές και χρησιμοποιείτε για αποθήκευση μόνο στεγνούς χώρους. Προστατεύετε τις ανταλλακτικές μπαταρίες και τους φορτιστές από την υγρασία.

Όταν υπάρχει υπερβολική καταπόνηση ή υψηλή θερμοκρασία μπορεί να τρέξει υγρό μπαταρίας από τις χαλασμένες επαναφορτιζόμενες μπαταρίες. Αν έρθετε σε επαφή με υγρό μπαταρίας να πλυθείτε αμέσως με νερό και σαπούνι. Σε περίπτωση επαφής με τα μάτια να πλυθείτε σχολαστικά για τουλάχιστον 10 λεπτά και να αναζητήσετε αμέσως ένα γιατρό.

Η χρήση και ο καθαρισμός αυτού του εργαλείου δεν επιτρέπεται να πραγματοποιείται από άτομα με μειωμένες σωματικές και διανοητικές ικανότητες και αισθητικές δεξιότητες ή/και άτομα με ελλιπή εμπειρία και γνώση σχετικά με τον ασφαλή χειρισμό του εκτός και αν βρίσκονται υπό την επίβλεψη ατόμων που είναι νομικά υπεύθυνα για την ασφάλειά τους. Τα παραπάνω άτομα πρέπει να επιβλέπονται κατά τη χρήση του εν λόγω εργαλείου. Το εργαλείο δεν είναι κατάλληλο για παιδιά. Για αυτόν τον λόγο πρέπει όταν δεν χρησιμοποιείται να φυλάσσεται σε ασφαλές μέρος μακριά από παιδιά.

**ΧΡΗΣΗ ΣΥΜΦΩΝΑ ΜΕ ΤΟ ΣΚΟΠΟ ΠΡΟΟΡΙΣΜΟΥ**

Το ηχείο Bluetooth επιτρέπει την αναπαραγωγή σημάτων ήχου από τις συνδεδεμένες συσκευές ήχου.

Μέσω της θύρας USB, το ηχείο μπορεί να χρησιμοποιείται προς φόρτιση συσκευών USB.

Αυτή η συσκευή επιτρέπεται να χρησιμοποιηθεί μόνο σύμφωνα με τον αναφερόμενο σκοπό προορισμού.

**ΔΗΛΩΣΗ ΠΙΣΤΟΤΗΤΑΣ ΕΚ**

Με την παρούσα ο/η Techtronic Industries GmbH, δηλώνει ότι ο ραδιοεξοπλισμός M12 JSSP πληροί την οδηγία 2014/53/EE. Το πλήρες κείμενο της δήλωσης συμμόρφωσης EE διατίθεται στην ακόλουθη ιστοσελίδα στο διαδίκτυο: <http://services.milwaukeeetool.eu>

**ΘΥΡΑ USB**

Η συσκευή φορτίζεται μέσω της σύνδεσης USB. Αν η συσκευή χρειαστεί περισσότερο ρεύμα από 2,1 A, η ενσωματωμένη ασφάλεια διακόπτει την παροχή ρεύματος.

## ΠΛΗΚΤΡΟ ON/OFF / ΠΛΗΚΤΡΟ BLUETOOTH

### Ενεργοποίηση:

Πιέστε το πλήκτρο .

Η φωτιοδιόδος αρχίζει να φωτίζει.

Η συσκευή USB ενεργοποιείται.

Η ένδειξη κατάστασης φορτίσεως ανάβει για 3 δευτερόλεπτα προς γνωστοποίηση της επικαιρής κατάστασης φορτίσεως. Το Bluetooth μεταβαίνει στη λειτουργία σύνδεσης και αψχνει την τελευταία συνδεδεμένη συσκευή.

### Απενεργοποίηση:

Πιέστε το πλήκτρο .

Η φωτιοδιόδος σβήνει.

Η συσκευή USB απενεργοποιείται.

Το ηχείο απενεργοποιείται.

### Ζεύξη Bluetooth:

Κρατήστε το πλήκτρο  πατημένο για 3 δευτερόλεπτα. Η φωτιοδιόδος αναβοσβήνει, δεικνύοντας ότι η συσκευή βρίσκεται στη λειτουργία ζεύξης.

Στη συσκευή με Bluetooth επιλέξτε «M12 Speaker».

- Το ηχείο γνωστοποιεί τη σύνδεσή του με ένα ακουστικό σήμα.

- Η φωτιοδιόδος φέγγει διαρκώς.

### Σύνδεση Bluetooth:

Όταν είναι η συσκευή ενεργοποιημένη και δεν υπάρχει καμία σύνδεση καλώδιου AUX, τότε μεταβαίνει το ηχείο στη λειτουργία Bluetooth αυτόματα και πραγματοποιεί μια σύνδεση. Η φωτιοδιόδος αναβοσβήνει.

Όταν βρει το ηχείο μια συσκευή Bluetooth:

- Το ηχείο γνωστοποιεί μέσω ενός ακουστικού σήματος τη σύνδεσή του.

- Η φωτιοδιόδος φέγγει διαρκώς.

### Απώλεια της σύνδεσης Bluetooth:

Σε απώλεια της σύνδεσης Bluetooth προσπαθεί το ηχείο να αποκαταστήσει τη σύνδεση με τη συσκευή Bluetooth αμέσως. Η φωτιοδιόδος αναβοσβήνει.

### Σύνδεση Bluetooth με μια άλλη συσκευή:

Πιέστε το πλήκτρο  για 3 δευτερόλεπτα, μέχρι να αρχίσει να αναβοσβήνει η φωτιοδιόδος. Η λειτουργία ζεύξης είναι ενεργός και το ηχείο μπορεί να συνδεθεί με άλλες συσκευές.

## ΡΥΘΜΙΣΗ ΕΝΤΑΣΗΣ ΗΧΟΥ + / -

Αύξηση έντασης ήχου - Πιέστε το πλήκτρο +.

Ελάττωση έντασης ήχου - Πιέστε το πλήκτρο -.

## AUX IN

Μετά τη σύνδεση ενός καλώδιου AUX 3,5 χιλ. μεταβαίνει το ηχείο στο AUX IN αυτόματα. Κατά την αφαίρεση του καλώδιου AUX επιστρέφει το ηχείο πάλι στη λειτουργία Bluetooth. Η ένδειξη φωτιοδιόδου παραμένει αναμμένη.

## ΕΝΤΟΠΙΣΜΟΣ ΛΑΘΩΝ

Πρόβλημα	Αιτία & λύση
Το ηχείο δεν ενεργοποιείται	Προστασία χαμηλής τάσης εν ενεργεία ή πρέπει να φορτιστεί η συσκευή.
Το ηχείο δεν συνδέεται με την κινητή συσκευή	Απενεργοποιήστε και ενεργοποιήστε πάλι τη λειτουργία Bluetooth στην κινητή συσκευή. Έπειτα προσπαθείτε να ξεκινήσετε τη λειτουργία ζεύξης εκ νέου. Τοποθετήστε την κινητή συσκευή κοντά στο ηχείο και μακριά από παρεμβαλλόμενες πηγές ή εμπόδια. Επαναλαμβάνετε τη διαδικασία ζεύξης με μια άλλη κινητή συσκευή.
Κανένα ακουστικό σήμα από τη συσκευή Bluetooth	Βεβαιωθείτε αν έχει ενεργοποιηθεί το ηχείο. Βεβαιωθείτε αν είναι η ένταση ήχου στο ηχείο και την κινητή συσκευή ενεργοποιημένη.

Τοποθετήστε την κινητή συσκευή κοντά στο ηχείο και μακριά από παρεμβαλλόμενες πηγές ή εμπόδια.

Επαναλαμβάνετε τη διαδικασία με ένα άλλο App μουσικής.

Επαναλαμβάνετε τη διαδικασία ζεύξης με μια άλλη κινητή συσκευή.

Κακή ποιότητα ήχου της συσκευής Bluetooth

Τοποθετήστε την κινητή συσκευή κοντά στο ηχείο και μακριά από παρεμβαλλόμενες πηγές ή εμπόδια.

Επαναλαμβάνετε τη διαδικασία με ένα άλλο App μουσικής.

Επαναλαμβάνετε τη διαδικασία ζεύξης με μια άλλη κινητή συσκευή.

Κανένα ακουστικό σήμα από την πηγή AUX

Βεβαιωθείτε αν είναι η κινητή συσκευή συνδεδεμένη και εν λειτουργία.

Βεβαιωθείτε αν είναι το βύσμα 3,5 χιλ., τόσο στο ηχείο όσο και τη συσκευή εξόδου, σωστά εμβυσματωμένο.

Αυξήστε την ένταση ήχου.

Αυξήστε την ένταση ήχου στη συσκευή AUX.

Χρησιμοποιήστε ένα άλλο καλώδιο AUX.

Κακή ποιότητα ήχου της συσκευής AUX

Βεβαιωθείτε αν είναι το καλώδιο ήχου, τόσο στη σύνδεση AUX IN όσο και τη συσκευή εξόδου, σωστά εμβυσματωμένο.

Δοκιμάστε τη λειτουργία με μια άλλη συσκευή AUX.

## ΜΠΑΤΑΡΙΕΣ

Επαναφορτίζετε τις ανταλλακτικές μπαταρίες που δεν έχουν χρησιμοποιηθεί για μεγαλύτερο χρονικό διάστημα πριν τη χρήση.

Μια θερμοκρασία πάνω από 50°C μειώνει την ισχύ της ανταλλακτικής μπαταρίας. Αποφεύγετε τη θέρμανση για μεγαλύτερο χρονικό διάστημα από τον ήλιο ή τις συσκευές θέρμανσης.

Διατηρείτε τις επαφές σύνδεσης στο φορτιστή και στην ανταλλακτική μπαταρία καθαρές.

Για μια άριστη διάρκεια ζωής πρέπει μετά τη χρήση οι μπαταρίες να φορτιστούν πλήρως.

Για μια κατά το δυνατόν μεγάλη διάρκεια ζωής οι μπαταρίες μετά τη φόρτιση οφείλουν να αφαιρεθούν από το φορτιστή.

Για την αποθήκευση της μπαταρίας για διάστημα μεγαλύτερο των 30 ημερών:

Αποθηκεύετε τη μπαταρία περ. στους 27°C σε στεγνό χώρο. Αποθηκεύετε τη μπαταρία περ. στο 30%-50% της κατάστασης φόρτισης.

Κάθε 6 μήνες φορτίζετε εκ νέου τη μπαταρία.

## ΜΕΤΑΦΟΡΑ ΤΩΝ ΜΠΑΤΑΡΙΩΝ ΙΟΝΤΩΝ ΛΙΘΙΟΥ

Οι μπαταρίες ιόντων λιθίου υπόκεινται στις απαιτήσεις των νομικών διατάξεων για την μεταφορά επικινδύνων εμπορευμάτων.

Η μεταφορά τέτοιων μπαταριών πρέπει να πραγματοποιείται τηρώντας τους τοπικούς, εθνικούς και διεθνείς κανονισμούς και τις αντίστοιχες διατάξεις.

• Επιτρέπεται η μεταφορά τέτοιων μπαταριών στο δρόμο χωρίς περαιτέρω απαιτήσεις.

• Η εμπορική μεταφορά μπαταριών ιόντων λιθίου από εταιρείες μεταφορών υπόκειται στις απαιτήσεις των νομικών διατάξεων για την μεταφορά επικινδύνων εμπορευμάτων. Οι προετοιμασίες αποστολής και η μεταφορά πραγματοποιούνται αποκλειστικά από ειδικά εκπαιδευμένα πρόσωπα. Η συνολική διαδικασία συνοδεύεται από εξειδικευμένο προσωπικό.

Κατά τη μεταφορά μπαταριών ιόντων λιθίου πρέπει να προσέχετε τα εξής:

- Φροντίστε τα σημεία επαφών να είναι προστατευμένα και μονωμένα ώστε να αποφευχθούν βραχυκυκλώματα.
- Προσέξτε το πακέτο μπαταριών να είναι σταθερό μέσα στη συσκευασία και να μη γλιστρά.
- Η μεταφορά μπαταριών που παρουσιάζουν φθορές ή διαρροές δεν επιτρέπεται.









Για περισσότερες πληροφορίες απευθυνθείτε στην εταιρεία μεταφορών.

## ΣΥΝΤΗΡΗΣΗ

Χρησιμοποιείτε μόνο αξεσουάρ Milwaukee και ανταλλακτικά Milwaukee. Εξαρτήματα, που η αλλαγή τους δεν περιγράφεται, αντικαθίστανται σε μια τεχνική υποστήριξη της Milwaukee (βλέπε φυλλάδιο εγγύηση) διευθύνσεις τεχνικής υποστήριξης).

Όταν χρειάζεται, μπορείτε να ζητήσετε ένα σχέδιο συναρμολόγησης της συσκευής, δίνοντας τον τύπο της μηχανής και αριθμό στην πινακίδα ισχύος, από το κέντρο σέρβις ή απευθείας από τη φίρμα Techtronic Industries GmbH, Max-Eyth-Straße 10, 71364 Winnenden, Germany.

## ΣΥΜΒΟΛΑ

	ΠΡΟΣΟΧΗ! ΠΡΟΕΙΔΟΠΟΙΗΣΗ! ΚΙΝΔΥΝΟΣ!
	Πριν από κάθε εργασία στη μηχανή αφαιρείτε την ανταλλακτική μπαταρία.
	Παρακαλώ διαβάστε σχολαστικά τις οδηγίες χρήσης πριν από την έναρξη λειτουργίας.
	Ηλεκτρικά μηχανήματα, μπαταρίες/συσσωρευτές δεν επιτρέπεται να απορρίπτονται μαζί με τα οικιακά απορρίμματα. Ηλεκτρικά μηχανήματα και συσσωρευτές συλλέγονται ξεχωριστά και παραδίδονται προς ανακύκλωση με τρόπο φιλικό προς το περιβάλλον σε επιχείρηση επεξεργασίας απορριμμάτων. Ενημερωθείτε από τις τοπικές υπηρεσίες ή από ειδικευμένους εμπόρους σχετικά με κέντρα ανακύκλωσης και συλλογής απορριμμάτων.
	Κατηγορία προστασίας III
	Η συσκευή είναι κατάλληλη για χρήση μόνο σε εσωτερικούς χώρους, μην εκθέσετε τη συσκευή στη βροχή.
	Ευρωπαϊκό σήμα πιστότητας
	Ουκρανικό σήμα πιστότητας
	Ευρασιατικό σήμα πιστότητας

TEKNİK VERİLER	BLUETOOTH HOPARLÖR	M12 JSSP
Kartuş akü gerilimi.....	12 V	
Müzik gücü .....	5 W	
Değişken şebeke akü ambalaj olmadan.....	0,49 kg	
USB çıkış voltajı .....	5,0 V / 2,1 A	
Bluetooth frekans bandı (frekans bantları) .....	2402-2480 MHz	
Aktarılan frekans bandındaki (frekans bantlarındaki) maksimum yüksek frekans gücü .....	8,70 dBm	
Ses kalitesi AUX giriş.....	35 Hz – 20 kHz	
Bluetooth giriş.....	55Hz – 16 kHz	
Minimum aktarım aralığı .....	10 m	
Çalışma süresi (4,0 Ah) .....	25 h	

**⚠ UYARI! Bütün güvenlik notlarını ve talimatları okuyunuz.** Açıklanan uyarılara ve talimat hükümlerine uyulmadığı takdirde elektrik çarpmalarına, yangınlara ve/veya ağır yaralanmalara neden olunabilir. **Bütün uyarıları ve talimat hükümlerini ileride kullanmak üzere saklayın.**

### ⚠ BLUETOOTH HOPARLÖR UYARILAR

Aleti hiçbir zaman açmayın, dağıtmayın ve herhangi bir biçimde değiştirmeyin.

Bu aleti suyun yakınında kullanmayın

Sadece kuru bir bez veya havlu ile temizleyin. Bazı deterjan ve temizlik maddeleri plastik ve izolasyonlu parçalara hasar verebilir. Aleti temiz ve kuru tutun, yağlanmasını önleyin.

Onarımları sadece kalifiye uzmanlara yaptırın.

Aleti ısı kaynaklarının yakınında yerleştirmeyin.

Cihazın üzerinde örneğin mum gibi açık alev bulundurmayın.

Cihazı damlalar halinde veya püskürtmeli suya maruz bırakmayın. Sıvı halindeki kaplar, örneğin vazolar cihazın üzerine koyulamaz.

Kullanılmış kartuş aküleri ateşe veya ev çöplerine atmayın. Milwaukee, kartuş akülerin çevreye zarar vermeyecek biçimde tasfiye edilmesine olanak sağlayan hizmet sunar; lütfen bu konuda yetkili satıcınızdan bilgi alın.

Kartuş aküleri metal parça veya eşyalarla birlikte saklamayın (kısa devre tehlikesi).

M 12 sistemli kartuş aküleri sadece M 12 sistemli şarj cihazları ile şarj edin. Başka sistemli aküleri şarj etmeyin.

#### Dikkat!

Yerine yanlış tip batarya kullanıldığında,

- bir bataryanın kullanım, muhafaza edilme veya taşınması sırasında maruz kalabileceği aşırı yüksek veya düşük sıcaklıklarda,
- büyük yüksekliklerde düşük atmosferik basınçta,
- yerine bir korumayı devre dışı bırakabilen yanlış tip bir batarya kullanıldığında (örn. bazı lityum batarya tiplerinde),
- bir bataryanın ateşe veya sıcak bir soba içine atılarak imha edilmesinde veya bataryanın mekanik olarak sıkıştırılması veya kesilmesi durumunda,
- bataryanın, patlamasına veya yanıcı sıvılar veya gazların dışına sızmasına neden olabilen aşırı sıcaklıklarda bırakılmasında,
- bataryanın, patlamasına veya yanıcı sıvılar veya gazların dışına sızmasına neden olabilen aşırı düşük atmosferik basınca maruz bırakılmasında patlama tehlikesi.

Kartuş aküleri ve şarj cihazını açmayın ve sadece kuru yerlerde saklayın. Neme ve ıslanmaya karşı koruyun.

Aşırı zorlanma veya aşırı ısınma sonucu hasar gören kartuş akülerden batarya sıvısı dışarı akabilir. Batarya sıvısı ile temasa gelen yeri hemen bol su ve sabunla yıkayın. Batarya sıvısı gözünüze kaçacak olursa en azından 10 dakika yıkayın ve zaman geçirmeden bir hekime başvurun.

**Bu cihaz, fiziksel, duyuşal veya zihinsel yetenekleri yetersiz veya tecrübe veya bilgi eksikliği olan insanlar tarafından kullanılmaz veya**

**temizlenemez. Kendilerine yasalar gereği güvenliklerinden sorumlu olan bir kişi tarafından cihazın güvenli şekilde kullanımının öğretilmiş olması durumu hariçtir. Yukarıda belirtilen insanlar, cihazı kullandıkları sırada gözetim altında tutulmalıdır. Bu cihaz çocuklardan uzak tutulmalıdır. Kullanılmadığında güvenli bir şekilde ve çocukların erişemeyeceği bir yerde muhafaza edilmelidir.**

**Uyarı!** Bir kısa devreden kaynaklanan yangın, yaralanma veya ürün hasarları tehlikesini önlemek için aleti, güç paketini veya şarj cihazını asla sıvıların içine daldırmayınız ve cihazların ve pillerin içine sıvı girmesini önleyiniz. Tuzlu su, belirli kimyasallar, ağartıcı madde veya ağartıcı madde içeren ürünler gibi korozif veya iletken sıvılar kısa devreye neden olabilir.

### KULLANIM

Bluetooth hoparlör bağlı audio cihazların audio sinyallerini tekrarlamak için kullanılır.

Hoparlör, USB bağlantısı üzerinden USB cihazların şarj edilmesi için kullanılabilir.

Bu alet sadece belirttiği gibi ve usulüne uygun olarak kullanılabilir.

### CE UYGUNLUK BEYANI

Techtronic Industries GmbH şirketi işbu suretle M12 JSSP modeli radyo ekipmanının 2014/53/AB sayılı direktife uygun olduğunu beyan eder. AB uygunluk beyanının tam metnine şu internet adresinden bakılabilir: <http://services.milwaukeeool.eu>

### USB BAĞLANTI NOKTASI

Bağlı cihaz USB bağlantısı üzerinden şarj edilir. Cihazın 2,1 A doğru akımdan daha fazla akıma ihtiyaç duyması halinde, aşırı yük koruması elektrik beslemesini kapatmaktadır.

### AÇ/KAPAT TUŞU / BLUETOOTH TUŞU ①/⌘

#### Açılması:

①/⌘ tuşuna basınız  
LED yanmaya başlar.  
USB cihazı çalışmaya başlar.  
Şarj durumu göstergesi, o anki şarj durumunu göstermek için 3 saniye yanar.  
Bluetooth bağlantı moduna geçer ve en son bağlı cihazı arar.

#### Kapatılması:

①/⌘ tuşuna basınız.  
LED sönmektedir.  
USB cihaz kapanır.  
Hoparlör kapanır.

#### Bluetooth eşleştirme:

①/⌘ tuşunu 3 saniye basılı tutunuz. LED yanıp sönmekte ve cihazın eşleştirme modunda olduğunu göstermektedir. Bluetooth uyumlu cihaz üzerinde "M12 Speaker" seçiniz.  
- Hoparlör, sinyal sesiyle bağlandığını göstermektedir.  
- LED sürekli yanar.

#### Bluetooth bağlantısı:

Cihaz açıkça ve bir AUX kablosu bağlı olmadığında, hoparlör otomatik olarak bluetooth moduna geçer ve bir bağlantı oluşturur. LED yanıp sönmekte.  
Hoparlör bir bluetooth cihaz bulduğunda:  
- Hoparlör, sinyal sesiyle bağlandığını göstermektedir.  
- LED sürekli yanar.

#### Bluetooth bağlantının kaybedilmesi:

Bluetooth bağlantısı kaybedildiğinde hoparlör hemen bluetooth cihazıyla bağlantıyı tekrar oluşturmaya çalışır. LED yanıp sönmekte.

#### Başka bir cihaza bluetooth bağlantısı kurulması:

①/⌘ tuşuna, LED yanıp sönene kadar 3 saniye boyunca basınız. Eşleştirme modu aktifir ve hoparlör başka bir cihaza bluetooth bağlantısı kurabilir.

### SES SEVİYESİ AYARI + / -

Sesi çoğaltmak için - + tuşuna basınız.

Sesi azaltmak için - - tuşuna basınız.

### AUX IN

Bir 3,5 mm AUX kablosunun bağlanmasından sonra hoparlör otomatik olarak AUX IN moduna geçer. AUX kablosunun çıkartılmasından sonra hoparlör tekrar bluetooth moduna geçer.  
LED göstergesi açık kalır.

### HATA ARAMASI

Problem	Nedeni & Çözüm
Hoparlör çalışmıyor	Açık gerilim koruması aktif veya cihazın şarj ettirilmesi gerekiyor.
Hoparlör mobil cihazla bağlantı kurmuyor	Bluetooth fonksiyonunu mobil cihazda kapatınız ve tekrar açınız. Ardından eşleştirme modunu tekrar başlatmaya çalışınız.  Mobil cihazı hoparlöre daha yakın bir yere getiriniz ve arıza kaynaklarından veya engellerden uzaklaştırınız.  Eşleştirme işlemini bir başka mobil cihaz ile tekrarlayınız.
Bluetooth cihazdan sesli sinyal gelmiyor	Hoparlörün açık olmasını kontrol ediniz.  Hoparlör ve mobil cihazda sesin açık olmasını kontrol ediniz.  Mobil cihazı hoparlöre daha yakın bir yere getiriniz ve arıza kaynaklarından veya engellerden uzaklaştırınız.  İşlemi bir başka müzik uygulaması ile tekrarlayınız.  Eşleştirme işlemini başka bir mobil cihazla tekrarlayınız.
Bluetooth cihazın ses kalitesi kötü	Mobil cihazı hoparlöre daha yakın bir yere getiriniz ve arıza kaynaklarından veya engellerden uzaklaştırınız.

İşlemi başka bir mobil cihazla tekrarlayınız.

Eşleştirme işlemini başka bir mobil cihazla tekrarlayınız.

AUX kaynağından audio sinyali yok	Bağlı olan mobil cihazın açık olmasını ve çalışmasını kontrol ediniz.  3,5 mm fişin hem hoparlörle hem de çıktığı cihaza doğru takılmış olmasını kontrol ediniz.  Ses seviyesini çoğaltınız.  Ses seviyesini AUX cihazından çoğaltınız.  Başka bir AUX kablosu kullanınız.
AUX cihazın ses kalitesi kötü	Audio kablosunun hem AUX IN bağlantısına hem de çıktığı cihaza doğru takılmış olmasını kontrol ediniz.  Fonksiyonu başka AUX cihazıyla test ediniz.

### AKÜ

Uzun süre kullanım dışı kalmış kartuş aküleri kullanmadan önce şarj edin.

50°C üzerindeki sıcaklıklar kartuş akünün performansını düşürür. Akünün güneş ışığı veya mekân sıcaklığı altında uzun süre ısınmamasına dikkat edin.

Şarj cihazı ve kartuş aküdeki bağlantı kontaklarını temiz tutun. Akünün ömrünün mükemmel bir şekilde uzun olması için kullandıktan sonra tamamen doldurulması gerekir.

Ömrünün mümkün olduğu kadar uzun olması için akülerin yüklemeye yapıldıktan sonra dolurma cihazından uzaklaştırılması gerekir.

Akünün 30 günden daha fazla depolanması halinde: Aküyü takriben 27°C'de kuru olarak depolayın. Aküyü yüklemeye durumunun takriben % 30 - %50 olarak depolayın. Aküyü her 6 ay yeniden doldurun.

### LİTYUM İYON PİLLERİN TAŞINMASI

Lityum iyon piller tehlikeli madde taşımacılığı hakkındaki yasal hükümler tabidir.

Bu piller, bölgesel, ulusal ve uluslararası yönetmeliklere ve hükümlere uyularak taşınmak zorundadır.

- Tüketiciler bu pilleri herhangi bir özel şart aranmaksızın karayoluyla taşıyabilirler.
- Lityum iyon pillerin nakliye şirketleri tarafından ticari taşımacılığı için tehlikeli madde taşımacılığının hükümleri geçerlidir. Sevk hazırlığı ve taşıma sadece ilgili eğitimi görmüş personel tarafından gerçekleştirilebilir. Bütün süreç uzmanca bir refakatçilik altında gerçekleştirilmek zorundadır.

Pillerin taşınması sırasında aşağıdaki hususlara dikkat edilmesi gerekmektedir:

- Kısa devre oluşmasını önlemek için kontakların korunmuş ve izole edilmiş olmasını sağlayınız.
- PİL paketinin ambalajı içinde kaymamasına dikkat ediniz.
- Hasarlı veya akmış pillerin taşınması yasaktır.

Ayrıca bilgiler için nakliye şirketinize başvurunuz.

### BAKIM

Sadece Milwaukee aksesuarı ve yedek parçası kullanın. Nasıl değiştirileceği açıklanmamış olan yapı parçalarını bir Milwaukee müşteri servisinde değiştirin (Garanti ve servis adresi broşürüne dikkat edin).

Gerektiği takdirde aletin dağınık görünüş şeması, alet tipinin ve tip etiketi üzerindeki sayının bildirilmesi koşuluyla müşteri servisinden veya doğrudan Techtronic Industries GmbH, Max-Eyth-Straße 10, 71364 Winnenden, Germany adresinden istenebilir.

## SEMBOLLER



DİKKAT! UYARI! TEHLİKE!



Aletin kendinde bir çalışma yapmadan önce kartuş aküyü çıkarın.



Lütfen aleti çalıştırmadan önce kullanma kılavuzunu dikkatli biçimde okuyun.



Elektrikli cihazların, pillerin/akülerin evsel atıklarla birlikte bertaraf edilmesi yasaktır. Elektrikli cihazlar ve aküler ayrılarak biriktirilmeli ve çevreye zarar vermeden bertaraf edilmeleri için bir atık değerlendirme tesisine götürülmelidirler. Yerel makamlara veya satıcınıza geri dönüşüm tesisleri ve atık toplama merkezlerinin yerlerini danışınız.



Koruma sınıfı III



Bu alet sadece kapalı mekânlarda kullanılmaya uygundur, yağmur altında bırakmayın



Avrupa uyumluluk işareti



Ukrayna uyumluluk işareti



Avrasya uyumluluk işareti

## TECHNICKÁ DATA REPRODUKTOR PODPORUJÍCÍ BLUETOOTH

M12 JSSP

Napětí výměnného akumulátoru.....	12 V
hudební výkon.....	5 W
Hmotnost bez aku a balení .....	0,49 kg
Výstupní napětí USB .....	5,0 V / 2,1 A
Frekvenční pásmo (frekvenční pásma) Bluetooth .....	2402-2480 MHz
Maximální vysokofrekvenční výkon v přeneseném frekvenčním pásmu (frekvenčních pásmech).....	8,70 dBm
kvalita zvuku AUX vstup .....	35 Hz – 20 kHz
Vstup Bluetooth .....	55Hz – 16 kHz
Minimální dosah přenosu .....	10 m
Doba chodu (4,0 Ah).....	25 h

**⚠ UPOZORNĚNÍ! Přečtěte si všechny bezpečnostní pokyny a návody.** Zanedbání při dodržování varovných upozornění a pokynů mohou mít za následek úder elektrickým proudem, požár a/nebo těžká poranění. **Všechna varovná upozornění a pokyny do budoucna uschovejte.**

## ⚠ BEZPEČNOSTNÍ PŘEDPISY PRO REPRODUKTOR PODPORUJÍCÍ BLUETOOTH

Přístroj nikdy neotvírejte, nerozebírejte ani jinak do něj nezasahujte.

Přístroj nepoužívejte v blízkosti vody.

Čistěte pouze čistým hadříkem. Některé čisticí prostředky poškozují umělou hmotu krytu či jiné izolační díly. Přístroj udržujte čistý a suchý, chraňte před olejem a tuky.

Opravy přenechte kvalifikovaným pracovníkům.

Přístroj chraňte před zdroji tepla.

Nestavte na přístroj otevřený oheň jako např. svíčky.

Přístroj nesmí být vystaven kapající nebo stříkající vodě. Na přístroj se nesmí stavět nádoby s tekutinami, např. vázy.

Použitě nevyhazujte do domovního odpadu nebo do ohně. Milwaukee nabízí ekologickou likvidaci starých článků, ptejte se u vašeho obchodníka s nářadím.

Náhradní akumulátor neskladujte s kovovými předměty, nebezpečí zkratu.

Akumulátor systému M 12 nabíjejte pouze nabíječkou systému M 12. Nenabíjejte akumulátory jiných systémů.

### Pozor!

Nebezpečí výbuchu, pokud bude baterie nahrazena nesprávným typem baterie;

- extrémně vysoké nebo nízké teploty, kterým může být baterie vystavená během používání, uskladnění nebo přepravy,
- nižší tlak vzduchu ve větší výšce,
- výměna baterie za nesprávný typ, který může obejít zabezpečení (např. u některých typů lithiových baterií),
- likvidace baterie v ohni nebo v horkých kamnech, příp. mechanické stlačení nebo rozřezání baterie,
- ponechání baterie v prostředí s extrémně vysokými teplotami, které mohou způsobit výbuch nebo únik hořlavých kapalin nebo plynů,
- baterie vystavená extrémně nízkému tlaku vzduchu, který může způsobit výbuch nebo únik hořlavých kapalin nebo plynů.

Náhradní akumulátory ani nabíječku neotvírejte, skladujte je v suchu, chraňte před vlhkem.

Při extrémní zátěži či vysoké teplotě může z akumulátoru vytékat kapalina. Při zasažení touto kapalinou okamžitě zasažená místa omyjte vodou a mýdlem. Při zasažení očí okamžitě důkladně po dobu alespoň 10min.omyvat a neodkladně vyhledat lékaře.

**Tento přístroj nesmějí obsluhovat nebo čistit osoby se sníženými tělesnými, smyslovými nebo duševními schopnostmi, resp. s nedostatečnými zkušenostmi nebo**

**znalostmi, ledaže by byly poučeny osobou ze zákona zodpovědnou za jejich bezpečnost o bezpečné manipulaci s přístrojem. Výše uvedené osoby vyžadují při používání přístroje dozor. Tento přístroj nepatří do rukou dětem. Proto když se nepoužívá, musí být uložený bezpečně a mimo dosah dětí.**

**Varování!** Abyste zabránili nebezpečí požáru způsobeného zkratem, poraněním nebo poškozením výrobku, neponořujte nářadí, výměnnou baterii nebo nabíječku do kapalin a zajistěte, aby do zařízení a akumulátorů nevnikly žádné tekutiny. Korodující nebo vodivé kapaliny, jako je slaná voda, určité chemikálie a bělicí prostředky nebo výrobky, které obsahují bělidlo, mohou způsobit zkrat.

## OBLAST VYUŽITÍ

Reproduktor podporující Bluetooth slouží na reprodukování audiosignálů z připojených audiopřístrojů.

Přes USB přípojku je možné reproduktor používat na nabíjení přístrojů s USB.

Toto zařízení lze používat jen pro uvedený účel.

## CE-PROHLÁŠENÍ O SHODĚ



Tímto Techtronic Industries GmbH prohlašuje, že typ rádiového zařízení M12 JSSP je v souladu se směrnici 2014/53/EU. Úplné znění EU prohlášení o shodě je k dispozici na této internetové adrese: <http://services.milwaukeeeetool.eu>

## USB PORT

Připojený přístroj se nabíjí přes USB přípojku. Pokud by přístroj potřeboval více než 2,1 A jednosměrného proudu, tak ochrana proti přetížení zdroj napájení odpojí.

## TLAČÍTKO ZAP/VYP / BLUETOOTH TLAČÍTKO

### Zapnutí:

Stiskněte tlačítko / .



LED dioda začne svítit.

USB přístroj se zapne.

Indikátor stavu nabíjí se rozsvítí na 3 sekundy, aby se zobrazil aktuální stav nabíjení.

Bluetooth přejde do režimu připojení a vyhledá naposledy připojený přístroj.

### Vypnutí:



Stiskněte tlačítko / .

LED dioda zhasne.

USB přístroj se vypne.

Reproduktor se vypne.

### Spárování přes Bluetooth:

Tlačítko /  podržte 3 sekundy stisknuté. LED dioda bliká a signalizuje, že přístroj je v režimu párování.

Na přístroji podporujícím Bluetooth zvolte "M12 Speaker".  
- reproduktor akustickým signálem oznámí, že je připojený.  
- LED dioda svítí trvale.

#### Bluetooth spojení:

Když je přístroj zapnutý a není připojený žádný AUX kabel, přejde reproduktor automaticky do režimu Bluetooth a naváže spojení. LED dioda bliká.

Když reproduktor najde přístroj podporující Bluetooth:

- reproduktor akustickým signálem oznámí, že je připojený.  
- LED dioda svítí trvale.

#### Ztráta Bluetooth spojení:

Při ztrátě Bluetooth spojení se reproduktor okamžitě pokusí obnovit spojení s přístrojem podporujícím Bluetooth. LED dioda bliká.

#### Navázání Bluetooth spojení s jiným přístrojem:

Tlačítko  podržte 3 sekundy stisknuté, až začne LED dioda blikat. Režim párování je aktivní a reproduktor může navázat spojení s jiným přístrojem.

#### REGULOVÁNÍ HLASITOSTI + / -

Zvýšení hlasitosti - Stiskněte tlačítko +.

Snížení hlasitosti - Stiskněte tlačítko -.

#### AUX VSTUP

Po připojení 3,5 mm AUX kabelu se reproduktor automaticky přepne na AUX VSTUP. Při vytažení AUX kabelu se reproduktor opět vrátí do režimu Bluetooth. LED indikátor zůstává.

#### VYHLEDÁVÁNÍ CHYB

Problém	Příčina & Řešení
Reproduktor se nezapíná	Ochrana proti nízkému napětí je aktivní nebo se přístroj musí nabít.
Reproduktor se nespojuje s mobilním přístrojem	<p>funkce Bluetooth na mobilním přístroji je vypnutá a musí se znovu zapnout. Potom se znovu pokuste spustit režim párování.</p> <p>Mobilní přístroj dejte blíž k reproduktoru a pryč od rušivých zdrojů nebo překážek.</p> <p>Proces párování zopakujte s jiným mobilním přístrojem.</p>
Žádný akustický signál z přístroje podporujícího Bluetooth	<p>Zajistěte, aby byl reproduktor zapnutý.</p> <p>Zajistěte, aby byla zapnutá hlasitost na reproduktoru a mobilním přístroji.</p> <p>Mobilní přístroj dejte blíž k reproduktoru a pryč od rušivých zdrojů nebo překážek.</p> <p>Postup zopakujte s jinou hudební aplikací.</p> <p>Proces párování zopakujte s jiným mobilním přístrojem.</p>
Špatná kvalita zvuku z přístroje podporujícího Bluetooth	<p>mobilní přístroj dejte blíž k reproduktoru a pryč od rušivých zdrojů nebo překážek.</p> <p>Postup zopakujte s jinou hudební aplikací.</p>

Proces párování zopakujte s jiným mobilním přístrojem.

Žádný audio signál ze zdroje AUX	Zajistěte, aby připojený mobilní přístroj byl zapnutý a fungoval.
	Zajistěte, aby byl 3,5-mm konektor správně zasunutý nejen v reproduktoru, ale i ve výstupním přístroji.
	Zvyšte hlasitost.
	Zvyšte hlasitost na přístroji se vstupem AUX.
	Použijte jiný AUX kabel.
Špatná kvalita zvuku z přístroje se vstupem AUX	Zajistěte, aby byl audiokabel správně zasunutý nejen do vstupu AUX, ale také do přípojky na výstupním přístroji.
	Fungování otestujte pomocí jiného přístroje se vstupem AUX.

#### AKUMULÁTORY

Déle nepoužívané akumulátory je nutné před použitím znovu nabít.

Teplota přes 50°C snižuje výkon akumulátoru. Chraňte před dlouhým přehříváním na slunci či u topení.

Kontakty nabíječky a akumulátoru udržujte v čistotě.

Pro optimální životnost je nutné akumulátory po použití plně dobít.

K zabezpečení dlouhé životnosti by se akumulátory měly po nabití vyjmout z nabíječky.

Při skladování akumulátoru po dobu delší než 30 dní:

Skladujte akumulátor v suchu při cca 27°C.

Skladujte akumulátor při cca 30%-50% nabíjecí kapacity.

Opakujte nabíjení akumulátoru každých 6 měsíců.

#### PŘEPRAVA LITHIUM-IONTOVÝCH BATERÍ

Lithium-iontové baterie spadají podle zákonných ustanovení pod přepravu nebezpečného nákladu.

Přeprava těchto baterií se musí realizovat s dodržováním lokálních, vnitrostátních a mezinárodních předpisů a ustanovení.

- Spotřebitelé mohou tyto baterie bez problémů přepravovat po komunikacích.
- Komerční přeprava lithium-iontových baterií prostřednictvím přepravních firem podléhá ustanovením o přepravě nebezpečného nákladu. Přípravu k vyexpedování a samotnou přepravu směřj vykonávat jen příslušně vyškolené osoby. Na celý proces se musí odborně dohlížet.

Při přepravě baterií je třeba dodržovat následující:

- Zajistěte, aby kontakty byly chráněné a izolované, aby se zamezilo zkratům.
- Dávejte pozor na to, aby se svazek baterií v rámci balení nemohl sesmeknout.
- Poškozené a vyteklé baterie se nesmějí přepravovat.

Ohledně dalších informací se obraťte na vaši přepravní firmu.

#### ÚDRŽBA

Používat výhradně příslušenství Milwaukee a náhradní díly Milwaukee. Díly jejichž výměny nebyla popsána, nechte vyměnit v autorizovaném servisu (viz "Záruky / Seznam servisních míst")

Při potřebě podrobného rozkresu konstrukce, oslovte informaci o typu a čísle přímo servis a nebo výrobce, Techtronic Industries GmbH, Max-Eyth-Straße 10, 71364 Winnenden, Germany.

#### SYMBOLY



POZOR! VAROVÁN! NEBEZPEČÍ!



Před zahájením veškerých prací na vrtacím šroubováku vyjmout výměnný akumulátor.



Před spuštěním stroje si pečlivě přečtěte návod k používání.



Elektrická zařízení, baterie/akumulátory se nesmí likvidovat společně s odpadem z domácnosti. Elektrická zařízení, baterie/akumulátory je třeba sbírat odděleně a odevzdat je v recyklačním podniku na ekologickou likvidaci. Na místních úřadech nebo u vašeho specializovaného prodejce se informujte na recyklační podniky a sběrné dvory.



Třída ochrany III



Zařízení lze používat jen ve vnitřních prostorách, nepoužívat v dešti.



Značka shody v Evropě



Značka shody na Ukrajině



Značka shody pro oblast Eurasie



TECHNICKÉ ÚDAJE	REPRODUKTOR PODPORUJÚCI BLUETOOTH	M12 JSSP
Napätie výmenného akumulátora.....	12 V	
hudobný výkon .....	5 W	
Hmotnosť bez aku in. embaľažo .....	0,49 kg	
USB izhodna napetost.....	5,0 V / 2,1 A	
Frekvenčné pásmo (frekvenčné pásma) Bluetooth.....	2402-2480 MHz	
Maximálny vysokofrekvenčný výkon v prenesenom frekvenčnom pásme (frekvenčných pásmach).....	8,70 dBm	
Kvalita zvuku AUX vstup.....	35 Hz – 20 kHz	
Vstup Bluetooth.....	55Hz – 16 kHz	
Minimálny dosah prenosu.....	10 m	
Doba chodu (4,0 Ah).....	25 h	

**⚠ UPOZORNENIE! Prečítajte si všetky bezpečnostné pokyny a návody.** Zanedbanie dodržiavania Výstražných upozornení a pokynov uvedených v nasledujúcom texte môže mať za následok zásah elektrickým prúdom, spôsobiť požiar a/alebo ťažké poranenie.  
**Tieto Výstražné upozornenia a bezpečnostné pokyny starostlivo uschovajte na budúce použitie.**

### ⚠ BEZPEČNOSTNÉ PREDPISY PRE REPRODUKTOR PODPORUJÚCI BLUETOOTH

Prístroj nikdy neotvárať, nerozoberať alebo iným spôsobom nemeniť.

Prístroj nepoužívať v blízkosti vody.

Čistiť len suchou handrou. Niektoré čistiace prostriedky poškadzujú plasty alebo iné izolované časti. Prístroj udržiavajte v čistote a suchu, bez oleja a masti.

Opravy prenechať len kvalifikovanému odbornému personálu.

Prístroj nestavať do blízkosti zdrojov tepla.

Na prístroj nedávajte nestavajte otvorený plameň ako napr. sviečky.

Prístroj nesmie byť vystavený kvapkajúcej alebo striekajúcej vode. Na prístroj sa nesmú stavať žiadne nádoby s kvapalinou ako napr. vázy.

Opatrované výmenné akumulátory nezahadzujte do ohňa alebo medzi domový odpad. Milwaukee ponúka likvidáciu starých výmenných akumulátorov, ktorá je v súlade s ochranou životného prostredia; informujte sa u Vášho predajcu.

Výmenné akumulátory neskladovať spolu s kovovými predmetmi (nebezpečenstvo skratu).

Výmenné akumulátory systému M 12 nabíjať len nabíjacími zariadeniami systému M 12. Akumulátory iných systémov týmto zariadením nenabíjať.

#### Pozor!

Nebezpečenstvo výbuchu, keď bude batéria nahradená nesprávnym typom batérie;

- extrémne vysoké alebo nízke teploty, ktorým môže byť batéria vystavená počas používania, uskladnenia alebo prepravy,
- nižší tlak vzduchu vo väčšej výške,
- výmena batérie za nesprávny typ, ktorý môže obísť zabezpečenie (napr. pri niektorých typoch lítiových batérií),
- likvidácia batérie v ohni alebo v horúcej peci, príp. mechanické pritračenie alebo rozrezanie batérie,
- ponechanie batérie v prostredí s extrémne vysokými teplotami, ktoré môžu viesť k výbuchu alebo úniku horľavých kvapalín alebo plynov,
- batéria vystavená extrémne nízkemu tlaku vzduchu, ktorý môže viesť k výbuchu alebo úniku horľavých kvapalín alebo plynov.

Výmenné akumulátory a nabíjacie zariadenia neotvárať a skladovať len v suchých priestoroch. Chrániť pred vlhkosťou.

Pri extrémnych záťažach alebo extrémnych teplotách môže dôjsť k vytekaniu batériovej tekutiny z poškodeného výmenného akumulátora. Ak dôjde ku kontaktu pokožky s roztokom, postihnúť miesto umýť vodou a mydlom. Ak sa roztok dostane do očí, okamžite ich dôkladne vypláchnuť po dobu min. 10 min a bezodkladne vyhľadať lekára.

Tento prístroj nesmú obsluhovať alebo čistiť osoby so zníženými telesnými, zmyslovými alebo duševnými schopnosťami príp. nedostatočnými skúsenosťami alebo znalosťami, jedine ako boli osobou zo zákona zodpovednou za ich bezpečnosť poučené o bezpečnej manipulácii s prístrojom. Vyššie uvedené osoby si vyžadujú pri používaní prístroja dozor. Tento prístroj nepatrí do rúk deťom. Preto ak sa nepoužíva, musí byť odložený bezpečne a mimo dosahu detí.

**Varovanie!** Aby ste zabránili nebezpečenstvu požiaru spôsobeného skratom, poraneniam alebo poškodeniam výrobu, neponárajte náradie, výmennú batériu alebo nabíjačku do kvapalín a postarajte sa o to, aby do zariadení a akumulátorov nevnikli žiadne tekutiny. Korodujúce alebo vodivé kvapaliny, ako je slaná voda, určité chemikálie a bieliace prostriedky alebo výrobky, ktoré obsahujú bielidlo, môžu spôsobiť skrat.

### POUŽITIE PODĽA PREDPISOV

Reproduktor podporujúci Bluetooth slúži na reprodukovanie audiosignálov z pripojených audiopristrojov.

Cez USB prípojku možno reproduktor používať na nabíjanie prístrojov s USB.

Tento prístroj sa smie používať len v súlade s uvedenými predpismi.

### CE - VYHLÁSENIE KONFORMITY

Spoločnosť Techtronic Industries GmbH týmto vyhlasuje, že rádiové zariadenie typu M12 JSSP zodpovedá smernici 2014/53/EU. Kompletne doslovné znenie ES vyhlásenia o zhode si môžete pozrieť na nasledujúcej internetovej adrese: <http://services.milwaukeeool.eu>

### USB PORT

Pripojený prístroj sa nabíja cez USB prípojku. Ak by prístroj potreboval viac ako 2,1 A jednosmerného prúdu, tak ochrana proti preťaženiu zdroj napájania odpojí.

### TLAČIDLO ZAP/VYP / BLUETOOTH TLAČIDLO ④/⌘

#### Zapnutie:

Stlačte tlačidlo ④/⌘.  
LED dióda začne svietiť.  
USB prístroj sa zapne.  
Indikátor stavu nabitia zasvieti na 3 sekundy, aby sa vám ukázal aktuálny stav nabitia.

Bluetooth prejde do režimu pripojenia a vyhľadá naposledy pripojený prístroj.

#### Vypnutie:

Stlačte tlačidlo ④/⌘.

LED dióda zhasne.

USB prístroj sa vypne.

Reproduktor sa vypne.

#### Spáročovanie cez Bluetooth:

Tlačidlo ④/⌘ podržte 3 sekundy zatlačené. LED dióda bliká a signalizuje, že prístroj je v režime páročovania.

Na prístroji podporujúcom Bluetooth zvolte "M12 Speaker".

- reproduktor akustickým signálom oznámi, že je pripojený.

- LED dióda svieti trvalo.

#### Bluetooth spojenie:

Keď je prístroj zapnutý a nie je pripojený žiadny AUX kábel, prejde reproduktor automaticky do režimu Bluetooth a nadviaže spojenie. LED dióda bliká.

Keď reproduktor nájde prístroj podporujúci Bluetooth:

- reproduktor akustickým signálom oznámi, že je pripojený.

- LED dióda svieti trvalo.

#### Strata Bluetooth spojenia:

Pri strate Bluetooth spojenia sa reproduktor okamžite pokúsi obnoviť spojenie s prístrojom podporujúcim Bluetooth. LED dióda bliká.

#### Nadviazanie Bluetooth spojenia s iným prístrojom:

Tlačidlo ④/⌘ podržte 3 sekundy zatlačené, kým začne LED dióda blikat. Režim páročovania je aktívny a reproduktor môže nadviazať spojenie s iným prístrojom.

### REGULOVANIE HLASITOSTI + / -

Zvýšenie hlasitosti - Stlačte tlačidlo +.

Zníženie hlasitosti - Stlačte tlačidlo -.

### AUX VSTUP

Po pripojení 3,5 mm AUX kábla sa reproduktor automaticky prepne na AUX VSTUP. Pri vytiahnutí AUX kábla sa reproduktor opäť vráti do režimu Bluetooth. LED indikátor zostáva.

### VYHLÁDÁVANIE CHÝB

Problém	Príčina & Riešenie
Reproduktor sa nezapína	Ochrana proti nízkemu napätíu je aktívna alebo sa prístroj musí nabiť.
Reproduktor sa nespája s mobilným prístrojom	funkcia Bluetooth na mobilnom prístroji je vypnutá a musí sa znovu zapnúť. Potom sa znovu pokúste spustiť režim páročovania.  Mobilný prístroj dajte bližšie k reproduktoru a preč od rušivých zdrojov alebo prekážok.  Proces páročovania zopakujte s iným mobilným prístrojom.
Žiadny akustický signál z prístroja podporujúceho Bluetooth	Zabezpečte, aby bol reproduktor zapnutý.  Zabezpečte, aby bola zapnutá hlasitosť na reproduktore a mobilnom prístroji.  Mobilný prístroj dajte bližšie k reproduktoru a preč od rušivých zdrojov alebo prekážok.  Postup zopakujte s inou hudobnou aplikáciou.  Proces páročovania zopakujte s iným mobilným prístrojom.

Zlá kvalita zvuku z prístroja podporujúceho Bluetooth	<p>mobilný prístroj dajte bližšie k reproduktoru a preč od rušivých zdrojov alebo prekážok.</p> <p>Postup zopakujte s inou hudobnou aplikáciou.</p> <p>Proces páročovania zopakujte s iným mobilným prístrojom.</p>
Žiadny audio signál z zdroja AUX	<p>Zabezpečte, aby pripojený mobilný prístroj bol zapnutý a fungoval.</p> <p>Zabezpečte, aby bol 3,5-mm konektor správne zasunutý nie len v reproduktore, ale aj vo výstupnom prístroji.</p> <p>Zvýšte hlasitosť.</p> <p>Zvýšte hlasitosť na prístroji so vstupom AUX.</p> <p>Použite iný AUX kábel.</p>

Zlá kvalita zvuku z prístroja so vstupom AUX	<p>Zabezpečte, aby bol audiokábel správne zasunutý nielen do vstupu AUX, ale aj do prípojky na výstupnom prístroji.</p> <p>Fungovanie otestujte pomocou iného prístroja so vstupom AUX.</p>
--	---

### AKUMULÁTORY

Dlhší čas nepoužívané výmenné akumulátory pred použitím dobiť.

Teplota vyššia ako 50°C znižuje výkon výmenného akumulátora. Zabráňte dlhšiemu ohriatiu slnkom alebo kúrením.

Pripájacie kontakty na nabíjacom zariadení a výmennom akumulátore udržiavať čisté.

Pre optimálnu životnosť je nutné akumulátory po použití plne dobiť.

K zabezpečeniu dlhej životnosti by sa akumulátory mali po nabití vybrať z nabíjačky.

Pri skladovaní akumulátora po dobu dlhšiu než 30 dní: Skladujte akumulátor v suchu pri cca 27°C. Skladujte akumulátor pri cca 30%-50% nabíjacej kapacity. Opakujte nabíjanie akumulátora každých 6 mesiacov.

### PREPRAVA LÍTIOVO-IÓNOVÝCH BATÉRIÍ

Lítiovo-iónové batérie podľa zákonných ustanovení spadajú pod prepravu nebezpečného nákladu.

Preprava týchto batérií sa musí realizovať s dodržiavaním lokálnych, vnútroštátnych a medzinárodných predpisov a ustanovení.

- Spotrebiteľia môžu tieto batérie bez problémov prepravovať po cestách.
- Komerčná preprava lítiovo-iónových batérií prostredníctvom špedičných firiem podlieha ustanoveniam o preprave nebezpečného nákladu. Prípravu k vyexpedovaniu a samotnú prepravu smú vykonávať iba adekvátne vyškolené osoby. Na celý proces sa musí odborné dohliadať.

Pri preprave batérií treba dodržiavať nasledovné:

- Zabezpečte, aby boli kontakty chránené a izolované, aby sa zamedzilo skratom.
- Dávajte pozor na to, aby sa zväzok batérií v rámci balenia nemohol zošmyknúť.
- Poškodené a vytečené batérie sa nesmú prepravovať.

Kvôli ďalším informáciám sa obráťte na vašu špedičnú firmu.

## ÚDRZBA

Používat' len Milwaukee príslušenstvo a Milwaukee náhradné diely. Súčiastky bez návodu na výmenu treba dat vymeniť v jednom z Milwaukee zákaznických centier (viď brožúru Záruka/ Adresy zákaznických centier).

Pri udaní typu stroja a čísla nachádzajúceho sa na štítku dá sa v prípade potreby vyžiadať explozívna schéma prístroja od vášho zákaznického centra alebo priamo v Techtronic Industries GmbH, Max-Eyth-Straße 10, 71364 Winnenden, Germany.

## SYMBOLY



POZOR! NEBEZPEČENSTVO!



Pred každou prácou na stroji výmenný akumulátor vytiahnuť.



Pred prvým použitím prístroja si pozorne prečítajte návod na obsluhu.



Elektrické zariadenia, batérie/akumulátory sa nesmú likvidovať spolu s odpadom z domácnosti.  
Elektrické zariadenia, batérie/akumulátory treba zbierať oddelene a odovzdať ich v recyklačnom podniku na ekologickú likvidáciu.  
Na miestnych úradoch alebo u vášho špecializovaného predajcu sa spýtajte na recyklačné podniky a zberné dvory.



Zaščitni razred III



Prístroj je určený na použitie v krytých priestoroch, prístroj nevystavujte dažďu.



Značka zhody v Európe



Značka zhody na Ukrajinu



Značka zhody pre oblasť Eurázie

## DANE TECHNICZNE

## GŁOŚNIK BLUETOOTH

## M12 JSSP

Napięcie baterii akumulatorowej.....	12 V
Moc muzyczna.....	5 W
Cieężar bez akumulatorem i opakowań .....	0,49 kg
Napięcie wyjściowe USB.....	5,0 V / 2,1 A
Pasma (pasma) częstotliwości Bluetooth .....	2402-2480 MHz
Maksymalna moc wysokiej częstotliwości w przesyłanym paśmie (pasmach) częstotliwości.....	8,70 dBm
Jakość dźwięku przez wejście AUX.....	35 Hz – 20 kHz
Wejście Bluetooth.....	55Hz – 16 kHz
Minimalny zasięg przenoszenia.....	10 m
Czas uruchomieniowy (4,0 Ah).....	25 h

**⚠ OSTRZEŻENIE! Należy przeczytać wszystkie wskazówki dotyczące bezpieczeństwa i instrukcje.** Błędy w przestrzeganiu poniższych wskazówek mogą spowodować porażenie prądem, pożar i/lub ciężkie obrażenia ciała. **Należy starannie przechowywać wszystkie przepisy i wskazówki bezpieczeństwa dla dalszego zastosowania.**

## ⚠ WSKAZÓWKI BEZPIECZEŃSTWA DLA GŁOŚNIK BLUETOOTH

Urządzenia nie wolno rozmontowywać ani wprowadzać do niego jakichkolwiek modyfikacji.

Nie używać urządzenia w pobliżu wody.

Czyścić wyłącznie suchą ściereczką. Niektóre środki czyszczące i rozpuszczalniki oddziałują szkodliwie na tworzywa sztuczne i inne izolowane części. Uchwyt urządzenia powinien być czysty, suchy i niezanieczyszczony olejem ani smarem.

Wykonanie wszystkich czynności serwisowych należy zlecić wykwalifikowanemu personelowi serwisowemu.

Nie instalować w pobliżu jakichkolwiek źródeł ciepła.

Nie ustawiać żadnych źródeł otwartego ognia, takich jak na przykład świece, na urządzeniu.

Urządzenie nie może być narażone na działanie wody ściekającej kroplami ani wody rozbryzgowej. Na urządzeniu nie wolno stawiać żadnych pojemników z cieczami, takich jak na przykład wazon.

Zużytych akumulatorów nie wolno wrzucać do ognia ani traktować jako odpadów domowych. Milwaukee oferuje ekologiczną utylizację zużytych akumulatorów.

Nie przechowywać akumulatorów wraz z przedmiotami metalowymi (niebezpieczeństwo zwarcia).

Akumulatory Systemu M 12 należy ładować wyłącznie przy pomocy ładowarek Systemu M 12. Nie ładować przy pomocy tych ładowarek akumulatorów innych systemów.

### Ostrożnie!

Ryzyko wybuchu w przypadku wymiany akumulatora na akumulador niewłaściwego typu;

- skrajnie wysoka lub niska temperatura, na którą akumulador może być narażony podczas użytkowania, przechowywania lub transportu,
- niskie ciśnienie powietrza na dużej wysokości,
- wymiana akumulatora na akumulador niewłaściwego typu, który może ominąć zabezpieczenie (np. niektóre typy baterii litowych),
- utylizacja akumulatora w ogniu lub w gorącym piecu, bądź mechaniczne zgniecenie lub przecięcie akumulatora,
- pozostawienie akumulatora w środowisku o skrajnie wysokiej temperaturze, który może spowodować wybuch lub wyciek palnych cieczy lub gazów,
- akumulador, który jest narażony na skrajnie niskie ciśnienie powietrza, które może spowodować wybuch lub wyciek łatwopalnych cieczy lub gazów.

Nie otwierać wkładek akumulatorowych i ładowarek. Przechowywać w suchych pomieszczeniach. Chronić przed wilgocią.

W skrajnych warunkach temperaturowych lub przy bardzo dużym obciążeniu może dochodzić do wycieku kwasu akumulatorowego z uszkodzonych baterii akumulatorowych. W przypadku kontaktu z kwasem akumulatorowym należy

natychmiast przemyć miejsce kontaktu wodą z mydłem. W przypadku kontaktu z oczami należy dokładnie przepłukiwać oczy przynajmniej przez 10 minut i zwrócić się natychmiast o pomoc medyczną.

Urządzenie to nie może być obsługiwane ani też czyszczone przez osoby, które posiadają ograniczone fizyczne, sensoryczne lub umysłowe zdolności wzgl. nie dysponują dostatecznym doświadczeniem, chyba że zostały one poinstruowane przez osobę prawnie odpowiedzialną za bezpieczeństwo w zakresie bezpiecznego obchodzenia się z urządzeniem. Wyżej wymienione osoby należy nadzorować podczas użytkowania urządzenia. Urządzenie to nie może dostać się do rąk dzieci. Dlatego też, gdy jest ono używane, należy je bezpiecznie przechowywać w miejscu niedostępnym dla dzieci.

**Ostrzeżenie!** Aby uniknąć niebezpieczeństwa pożaru, obrażeń lub uszkodzeń produktu na skutek zwarcia, nie wolno zanurzać narzędzia, akumulatora wymiennego ani ładowarki w cieczach i należy zatroszczyć się o to, aby do urządzeń i akumulatorów nie dostały się żadne cieczce. Zwarcie spowodować mogą korodujące lub przewodzące cieczce, takie jak woda morska, określone chemikalia i wybielacze lub produkty zawierające wybielacze.

## WARUNKI UŻYTKOWANIA

Głośnik Bluetooth służy do odtwarzania sygnałów audio z podłączonych urządzeń audio.

Poprzez gniazdo USB głośnik może być użyty do ładowania urządzeń USB.

Produkt można użytkować wyłącznie zgodnie z jego normalnym przeznaczeniem.

## DEKLARACJA ZGODNOŚCI CE

Techtronic Industries GmbH niniejszym oświadcza, że typ urządzenia radiowego M12 JSSP jest zgodny z dyrektywą 2014/53/UE. Pełny tekst deklaracji zgodności UE jest dostępny pod następującym adresem internetowym: <http://services.milwaukeeool.eu>

## PORT USB

Podłączone urządzenie ładowane jest poprzez złącze USB. Jeśli urządzenie pobiera więcej niż 2,1 A prądu stałego, bezpiecznik ochronny przed przeciążeniem odłącza zasilanie prądowe.

## PRZYCIŚK ZAŁ./WYŁ./ PRZYCIŚK BLUETOOTH

### Załączanie:

Wcisnąć przycisk . Zapala się dioda LED. Urządzenie USB załącza się. Wskaźnik stanu naładowania zapala się na 3 sekundy, aby wskazać aktualny stan naładowania. Bluetooth przechodzi w tryb połączenia i wyszukuje ostatnio podłączone urządzenie.

### Wyłączanie:

Wcisnąć przycisk . Dioda LED gaśnie. Urządzenie USB wyłącza się. Głośnik wyłącza się.

### Parowanie urządzeń Bluetooth

Wcisnąć i przytrzymać przez 3 sekundy przycisk . Dioda LED miga i sygnalizuje, że urządzenie znajduje się w trybie parowania. Na urządzeniu Bluetooth wybrać "M12 Speaker".  
- Głośnik generuje sygnał akustyczny sygnalizujący, że jest połączony.  
- Dioda LED świeci się światłem ciągłym.

### Połączenie Bluetooth:

Gdy urządzenie jest włączone i nie jest podłączony kabel AUX, głośnik przechodzi automatycznie w tryb Bluetooth i nawiązuje połączenie. Dioda LED miga. Gdy głośnik znajdzie urządzenie z funkcją Bluetooth:  
- Głośnik generuje sygnał akustyczny sygnalizujący, że jest połączony.  
- Dioda LED świeci się światłem ciągłym.

### Utrata połączenia Bluetooth:

W przypadku utraty połączenia Bluetooth głośnik próbuje natychmiast ponownie przywrócić połączenie z urządzeniem Bluetooth. Dioda LED miga.

### Łączenie Bluetooth z innym urządzeniem:

Wcisnąć na 3 sekundy przycisk , aż dioda LED zacznie migać. Tryb parowania jest aktywny i głośnik może nawiązać połączenie z innym urządzeniem.

## REGULACJA GŁOŚNOŚCI + / -

Zwiększanie poziomu głośności - wcisnąć przycisk +.  
Zmniejszanie poziomu głośności - wcisnąć przycisk -.

## AUX IN

Po podłączeniu kabla AUX 3,5-mm głośnik przełącza się automatycznie na tryb AUX IN. Po wyjęciu kabla AUX głośnik powraca ponownie do trybu Bluetooth. Dioda LED pozostaje włączona.

## WYSZUKIWANIE BŁĘDÓW

Problem	Przyczyna & Rozwiązanie
Głośnik nie włącza się	Zabezpieczenie niskonapięciowe aktywne lub urządzenie wymaga ładowania.
Głośnik nie łączy się z urządzeniem mobilnym	Wyłączyć i ponownie załączyć funkcję Bluetooth w urządzeniu mobilnym. Następnie spróbować ponownie uruchomić tryb parowania. Urządzenie mobilne przenieść bliżej głośnika - dalej od źródeł zakłóceń lub przeszkód. Powtórzyć proces parowania z innym urządzeniem mobilnym.

Brak sygnału akustycznego z urządzenia Bluetooth	Upewnić się, czy głośnik jest włączony.  Upewnić się, czy włączona jest głośność na głośniku i na urządzeniu mobilnym. Urządzenie mobilne przenieść bliżej głośnika - dalej od źródeł zakłóceń lub przeszkód. Powtórzyć proces z inną aplikacją muzyczną. Powtórzyć proces parowania z innym urządzeniem mobilnym.
Niska jakość dźwięku z urządzenia Bluetooth	Urządzenie mobilne przenieść bliżej głośnika - dalej od źródeł zakłóceń lub przeszkód. Powtórzyć proces z inną aplikacją muzyczną. Powtórzyć proces parowania z innym urządzeniem mobilnym.
Brak sygnału audio ze źródła AUX	Upewnić się, czy podłączone urządzenie mobilne jest włączone i czy pracuje. Upewnić się, czy wtyk 3,5-mm w głośniku i w urządzeniu wyjściowym jest prawidłowo włożony. Zwiększyć głośność. Zwiększyć głośność na urządzeniu AUX. Użyć innego kabla AUX.
Niska jakość dźwięku z urządzenia AUX	Upewnić się, czy kabel audio w gnieździe AUX IN oraz w urządzeniu wyjściowym jest prawidłowo włożony. Sprawdzić działanie z innym urządzeniem AUX.

## BATERIE AKUMULATOROWE

Akumulatory, które nie były przez dłuższy czas użytkowane, należy przed użyciem naładować.

W temperaturze powyżej 50°C następuje spadek osiągniętych wkładki akumulatorowej. Unikać długotrwałego wystawienia na oddziaływanie ciepła lub promieni słonecznych (niebezpieczeństwo przegrzania).

Styki ładowarek i wkładek akumulatorowych należy utrzymywać w czystości

Dla zapewnienia optymalnej żywotności akumulatory po użyciu należy naładować do pełnej pojemności.

Dla zapewnienia możliwie długiej żywotności akumulatory należy wyjąć z ładowarki po ich naładowaniu.

W przypadku składowania akumulatorów dłużej niż 30 dni: Przechowywać je w suchym miejscu w temperaturze ok. 27°C. Przechowywać je w stanie naładowanym do ok. 30% - 50%. Ładować je ponownie co 6 miesięcy.

## TRANSPORT AKUMULATORÓW LITOWO-JONOWYCH

Akumulatory litowo-jonowe podlegają ustawowym przepisom dotyczącym transportu towarów niebezpiecznych.

Transport tych akumulatorów winien odbywać się przy przestrzeganiu lokalnych, krajowych i międzynarodowych rozporządzeń i przepisów.

- Odbiorcom nie wolno transportować tych akumulatorów po drogach o tak po prostu.
- Komersyjny transport akumulatorów litowo-jonowych przez przedsiębiorstwa spedycyjne podlega przepisom dotyczącym transportu towarów niebezpiecznych. Przygotowania do wysyłki oraz transport mogą być wykonywane wyłącznie przez odpowiednio przeszkolone osoby. Cały proces winien odbywać się pod fachowym nadzorem.

W czasie transportu akumulatorów należy przestrzegać następujących punktów:

- Celem uniknięcia zwarcia należy upewnić się, że zestyki są zabezpieczone i zaizolowane.
- Zwracać uwagę na to, aby zespół akumulatorów nie mógł się przemieszczać we wnętrzu opakowania.
- Nie wolno transportować akumulatorów uszkodzonych lub z wyciekającym z elektrolitem.

Odnosnie dalszych wskazówek należy zwrócić się do swojego przedsiębiorstwa spedycyjnego.

## UTRZYMANIE I KONSERWACJA

Używać tylko i wyłącznie wyposażenia dodatkowego Milwaukee i części zamiennych Milwaukee. Gdyby trzeba było wymienić części, które nie zostały opisane, należy skontaktować się z przedstawicielem serwisu Milwaukee (patrz wykaz adresów punktów usługowych/gwarancyjnych).

Na życzenie można otrzymać rysunek widoku zespołu rozebranego. Przy zamawianiu należy podać numer oraz typ elektronarzędzia umieszczonego na tabliczce znamionowej. Zamówienia można dokonać albo u lokalnych przedstawicieli serwisu, albo bezpośrednio w Techtronic Industries GmbH, Max-Eyth-Straße 10, 71364 Winnenden, Germany.

## SYMBOLE

	UWAGA! OSTRZEŻENIE NIEBEZPIECZEŃSTWO!
	Przed przystąpieniem do jakichkolwiek prac na elektronarzędziu należy wyjąć wkładkę akumulatorową.
	Przed uruchomieniem elektronarzędzia zapoznać się uważnie z treścią instrukcji.
	Urządzenia elektryczne, baterie/akumulatory nie mogą być usuwane razem z odpadami pochodzącymi z gospodarstw domowych. Urządzenia elektryczne i akumulatory należy gromadzić oddzielnie i w celu usuwania ich do odpadów zgodnie z wymaganiami środowiska naturalnego oddawać do przedsiębiorstwa utylizacyjnego. Proszę zasięgnąć informacji o centrach recyklingowych i punktach zbiorczych u władz lokalnych lub u wyspecjalizowanego dostawcy.
	Klasa ochronności III
	Urządzenie można stosować tylko w pomieszczeniach zamkniętych. Nie wystawiać na deszcz.
	Europejski Certyfikat Zgodności
	Ukraiński Certyfikat Zgodności
	Euroazjatycki Certyfikat Zgodności

MŰSZAKI ADATOK	BLUETOOTH HANGSZÓRÓ	M12 JSSP
Akkumulátor feszültség .....	12 V	
Zenei teljesítmény .....	5 W	
Súly hálózati csereakkumulátor és csomagolás .....	0,49 kg	
USB kimeneti feszültség .....	5,0 V / 2,1 A	
Bluetooth-frekvenciasáv (frekvenciasávok) .....	2402-2480 MHz	
Maximális nagyfrekvenciájú teljesítmény az átvitt frekvenciasávban (frekvenciasávok) .....	8,70 dBm	
AUX-bemenet hangzásmínőség .....	35 Hz – 20 kHz	
Bluetooth bemenet .....	55Hz – 16 kHz	
Minimális átviteli tartomány .....	10 m	
Üzemidő (4,0 Ah) .....	25 h	

**⚠ FIGYELMEZTETÉS! Olvasson el minden biztonsági útmutatást és utasítást.** A következőkben leírt előírások betartásának elmulasztása áramütésekhez, tűzhöz és/vagy súlyos testi sérülésekhez vezethet. **Kérjük a későbbi használatra gondosan őrizze meg ezeket az előírásokat.**

## ⚠ BIZTONSÁGI ÚTMUTATÁSOK BLUETOOTH HANGSZÓRÓ

Soha ne szerelje, vagy módosítsa a készüléket.

Ne használja a készüléket víz mellett

Száraz ruhával tisztítsa. Néhány tisztítószer árthat a műanyagoknak és más szigetelt résznek. Tartsa a készülék fogantyúját tisztán, olaj- és zsírmintesen.

Bizsa a szervizelést felkészült szervizszakemberekre.

Ne használja hő közelében.

Tilos nyílt lángot, pl. gyertyákat a készülékre állítani.

A készüléket nem szabad csepp- vagy freccsenő víznél kitenni. A készülékre nem szabad folyadékokat tartalmazó edényeket, pl. vázákat állítani.

A használt akkumulátort ne dobja tűzbe vagy a háztartási szemébe. Tájékozódjon a szakszerű megsemmisítés helyi lehetőségeiről.

Az akkumulátort ne tárolja együtt fém tárgyakkal. (Rövidzárlat veszélye).

Az M 12 elnevezésű rendszerhez tartozó akkumulátorokat kizárólag a rendszerhez tartozó töltővel tölts fel. Ne használjon más rendszerbe tartozó töltőt.

### Vigyázat!

Robbanásveszély, ha az akkut nem megfelelő típusúra cserélik;

- rendkívül magas vagy alacsony hőmérsékletek, melyeknek az akku a használat, a tárolás vagy a szállítás közben ki lehet téve,
- alacsony légnyomás nagy magasságban,
- egy akku nem megfelelő típusúra cserélése, mely meg tud kerülni egy biztosítékot (pl. néhány lítiumelem-típus),
- az akku ártalmatlanítása tűzben vagy forró kályhában, vagy az akku mechanikus összenyomása vagy szétvágása,
- az akku rendkívül magas hőmérsékletű helyen hagyása, ami robbanáshoz vagy éghető folyadékok vagy gázok szivárgásához vezethet,
- olyan akku, mely rendkívül alacsony légnyomásnak van kitéve, ami robbanáshoz vagy éghető folyadékok vagy gázok szivárgásához vezethet.

Az akkumulátort, töltőt nem szabad megbontani és kizárólag száraz helyen szabad tárolni. Nedvességtől óvni kell.

Akkumulátor sav folyhat a sérült akkumulátorból extrém terhelés alatt, vagy extrém hő miatt. Ha az akkumulátor sav a bőrre kerül azonnal mossa meg szappanos vízzel. Szembe kerülés esetén folyóvíz alatt tartsa a szemét minimum 10 percig és azonnal forduljon orvoshoz.

**A készüléket nem kezelhetik vagy tisztíthatják csökkent testi, érzékszervi vagy szellemi képességű, ill. hiányos**

**tapasztalatokkal vagy ismertekkel rendelkező személyek, kivéve, ha egy törvényileg a biztonságukért felelős személy eligazításban részesítette őket a készülék biztonságos használatáról. A fentnevezett személyeket felügyelni kell a készülék használatakor. A készülék nem gyermekek kezébe való. Ezért ha nem használják, akkor biztonságosan, gyermekek elől elzárva kell tárolni.**

**Figyelmeztetés!** A rövidzárlat általi tűz, sérülések vagy termékkárosodások veszélye elkerülésére ne merítse a szerszámot, a cserélhető akkut vagy a töltőkészüléket folyadékokba, és gondoskodjon arról, hogy ne hatoljanak folyadékok a készülékekbe és az akkukba. A korrozív hatású vagy vezetőképes folyadékok, mint pl. a sós víz, bizonyos vegyi anyagok, fehérítők vagy fehérítő tartalmú termékek, rövidzárlatot okozhatnak.

### RENDELTESSZERŰ HASZNÁLAT

A Bluetooth hangszóró a csatlakoztatott audio eszközök audio jeleinek lejátszására szolgál.

Az USB csatlakozón keresztül a hangszóró használható USB eszközök töltésére.

A készüléket kizárólag az alábbiakban leírtaknak megfelelően szabad használni.

### CE-AZONOSSÁGI NYILATKOZAT

Techtronic Industries GmbH igazolja, hogy a M12 JSSP típusú rádióberendezés megfelel a 2014/53/EU irányelvnek. Az EU-megfelelőségi nyilatkozat teljes szövege elérhető a következő internetes címen: <http://services.milwaukeeool.eu>

### USB PORT

A csatlakoztatott készülék az USB csatlakozón keresztül feltöltődik. Ha a készüléknek 2,1 A-nél nagyobb áramerősségű egyenáramra van szüksége, akkor lekapcsol az áramellátás túlfeszültség elleni védelme.

### BE/KI GOMB / BLUETOOTH GOMB Ⓞ/✂

**Bekapcsolás:** Nyomja meg a Ⓞ/✂ gombot.

A LED villogni kezd.

Az USB eszköz bekapcsol.

A töltöttségi állapotjelző 3 másodpercre felgyullad az aktuális töltöttségi állapot kijelzésére.

A Bluetooth kapcsolódási módra vált, és az utóljára csatlakoztatott eszközt keresi.

**Kikapcsolás:**

Nyomja meg a Ⓞ/✂ gombot.

A LED kialszik.

Az USB eszköz lekapcsol.

A hangszóró lekapcsol.

**Bluetooth-társítás:**

Tartsa nyomva 3 másodpercig a Ⓞ/✂ 3 gombot. A LED villog és jelzi, hogy az eszköz társítási módban van.

Válassza ki a Bluetooth-képes eszközön az „M12 Speaker” lehetőséget.

- A hangszóró hangjelzéssel jelzi, hogy kapcsolódott.

- A LED folyamatosan világít.

**Bluetooth-kapcsolódás:**

Ha az eszköz be van kapcsolva és nincs csatlakoztatott AUX-kábel, akkor a hangszóró automatikusan Bluetooth módra vált, és kapcsolatot hoz létre. A LED villog.

Ha a hangszóró Bluetooth eszközt talál:

- A hangszóró hangjelzéssel jelzi, hogy kapcsolódott.

- A LED folyamatosan világít.

**A Bluetooth-kapcsolat elvesztése:**

A Bluetooth-kapcsolat elvesztésekor a hangszóró azonnal megkísérli a kapcsolat helyreállítását a Bluetooth eszközzel. A LED villog.

**Bluetooth-kapcsolat létesítése más eszközzel:**

Tartsa nyomva 3 másodpercig a Ⓞ/✂ gombot, amíg a LED villogni nem kezd. A társítási mód aktív, és a hangszóró kapcsolatot építhet fel egy másik eszközzel.

### HANGERŐ SZABÁLYOZÁSA + / -

Hangerő növelése - Nyomja le a + gombot.

Hangerő csökkentése - Nyomja le a - gombot.

### AUX IN

Egy 3,5-mm-es AUX-kábel csatlakoztatása után a hangszóró automatikusan átvált AUX IN-re. Az AUX-kábel kihúzásakor a hangszóró visszatér Bluetooth módba. A LED kijelző továbbra is világít.

### HIBAKERESÉS

Probléma	Ok & Megoldás
A hangszóró nem kapcsol be.	A túl alacsony feszültség elleni védelem aktív, vagy a készüléket tölteni kell.
A hangszóró nem kapcsolódik a mobil eszközhöz.	Kapcsolja ki majd újra be a Bluetooth funkciót a mobilkészüléken. Ezt követően próbálja meg újra elindítani a társítási módot.  Vigye a mobilkészüléket közelebb a hangszóróhoz, valamint zavarforrásoktól vagy akadályoktól távolabb.
	Ismételje meg a társítási műveletet egy másik mobilkészüléssel.
A Bluetooth eszköz nem ad hangjelzést.	Biztosítsa, hogy a hangszóró be legyen kapcsolva.  Biztosítsa, hogy a be legyen kapcsolva a hangerő a hangszórón és a mobilkészüléken.  Vigye a mobilkészüléket közelebb a hangszóróhoz, valamint zavarforrásoktól vagy akadályoktól távolabb.
	Ismételje meg a műveletet egy másik zenei alkalmazással.
	Ismételje meg a társítási műveletet egy másik mobilkészüléssel.

A Bluetooth eszköz hangzásmínősége rossz.	Vigye a mobilkészüléket közelebb a hangszóróhoz, valamint zavarforrásoktól vagy akadályoktól távolabb.  Ismételje meg a műveletet egy másik zenei alkalmazással.  Ismételje meg a társítási műveletet egy másik mobilkészüléssel.
Az AUX-forrás nem ad audiojelet.	Biztosítsa, hogy a csatlakoztatott mobilkészülék be legyen kapcsolva és üzemeljen.  Biztosítsa, hogy a 3,5 mm-es csatlakozó helyesen legyen csatlakoztatva a hangszóróhoz és a kimeneti csatlakozóhoz egyaránt.
	Növelje a hangerőt.  Növelje a hangerőt az AUX eszközhöz.
	Használjon más AUX-kábelt.

Az AUX eszköz hangzásmínősége rossz.	Biztosítsa, hogy az audiókábel helyesen legyen csatlakoztatva az AUX IN-csatlakozóhoz és a kimeneti csatlakozóhoz egyaránt.  Tesztelje a működést másik AUX eszközhöz.
--------------------------------------	--

### AKKUK

A hosszabb ideig üzemben kívül lévő akkumulátort használat előtt ismételtelen fel kell tölteni.

50°C feletti hőmérsékletnél csökkenhet az akkumulátor teljesítménye. Kerülni kell a túlzottan meleg helyen vagy napon történő hosszabb idejű tárolást.

A töltő és az akkumulátor csatlakozóit mindig tisztán kell tartani.

Az optimális élettartam érdekében használat után az akkukat teljesen fel kell tölteni.

A lehetőleg hosszú élettartamhoz az akkukat feltöltés után ki kell venni a töltőkészülékből.

Az akku 30 napot meghaladó tárolása esetén:

Az akkut kb. 27 °C-on, száraz helyen kell tárolni.

Az akkut kb. 20-50%-os töltöttségi állapotban kell tárolni.

Az akkut 6 havonta újra fel kell tölteni.

### LÍTIUM-ION AKKUK SZÁLLÍTÁSA

A lítium-ion akkuk a veszélyes áruk szállítására vonatkozó törvényi rendelkezések hatálya alá tartoznak.

Az ilyen akkuk szállításának a helyi, országos és nemzetközi előírások és rendelkezések betartása mellett kell történnie.

- A fogyasztók minden további nélkül szállíthatják az ilyen akkukat közúton.
- A lítium-ion akkuk szállítmányozási vállalatok általi kereskedelmi célú szállítására a veszélyes áruk szállítására vonatkozó rendelkezések érvényesek. A kiszállítás előkészítését és a szállítást kizárólag megfelelő képzettségű személyek végezhetik. A teljes folyamatnak szakmai felügyelet alatt kell történnie.

A következő pontokat kell figyelembe venni akkuk szállításakor:

- Biztosítsa, hogy a rövidzárlatok elkerülése érdekében az érintkezők védve és szigetelve legyenek.
- Ügyeljen arra, hogy az akkucsomag ne tudjon elcsúszni a csomagoláson belül.
- Tilos sérült vagy kifolyt akkukat szállítani.

További útmutatásokért forduljon szállítványozási vállalatához.

## KARBANTARTÁS

Csak Milwaukee tartozékokat és Milwaukee pótalkatrészeket szabad használni. Az olyan elemeket, melyek cseréje nincs ismertette, cseréltesse ki Milwaukee szervizzel (lásd Garancia/Ügyfélszolgálat címei kiadványt).

Szükség esetén a készülékek robbantott ábráját - a készülék típusa és azonosító száma alapján a területileg illetékes Milwaukee márkaszerviztől vagy közvetlenül a gyártótól (Techtronic Industries GmbH, Max-Eyth-Straße 10, 71364 Winnenden, Germany) lehet kérni.

## SZIMBÓLUMOK



FIGYELEM! FIGYELMEZTETÉS! VESZÉLY!



Karbantartás, javítás, tisztítás, stb. előtt az akkumulátort ki kell venni a készülékből.



Kérjük alaposan olvassa el a tájékoztatót mielőtt a gépet használja.



Az elektromos eszközöket, elemeket/akkukat nem szabad a háztartási hulladékkal együtt ártalmatlanítani.

Az elektromos eszközöket és akkukat szelektíven kell gyűjteni, és azokat környezetbarát ártalmatlanítás céljából hulladékhasznosító üzemenben kell leadni. A helyi hatóságoknál vagy szakkereskedőjénél tájékozódjon a hulladékudvarokról és gyűjtőhelyekről.



Védelmi osztály III



A készülék kizárólag zárt térben történő használatra alkalmas és semmiképpen sem szabad esőnek kitenni.



Európai megfelelőségi jelölés



Ukrán megfelelőségi jelölés



Eurázsiai megfelelőségi jelölés

## TEHNIČNI PODATKI

## BLUETOOTH ZVOČNIK

## M12 JSSP

Napetost izmenljivega akumulatorja.....	12 V
Glasnost glasbe.....	5 W
Teža brez izmenljivim akumulatorjem in embalažo .....	0,49 kg
USB izhodna napetost.....	5,0 V / 2,1 A
Bluetooth-Frekvenčni pas (Frekvenčni pasovi) .....	2402-2480 MHz
Maksimalna visokofrekvenčna moč v prenesenem frekvenčnem pasu (Frekvenčnih pasovih).....	8,70 dBm
Kakovost zvoka AUX-vhod .....	35 Hz – 20 kHz
Bluetooth-vhod .....	55Hz – 16 kHz
Minimalno območje prenosa.....	10 m
Čas delovanja (4,0 Ah) .....	25 h

**⚠ OPOZORILO! Preberite vsa varnostna opozorila in navodila.** Napake zaradi neupoštevanja spodaj navedenih opozoril in napotil lahko povzročijo električni udar, požar in/ali težke telesne poškodbe.  
**Vsa opozorila in napotila shranite, ker jih boste v prihodnje še potrebovali.**

## ⚠ VARNOSTNA OPOZORILO ZA BLUETOOTH ZVOČNIK

Aparata nikoli ne odpirajte, razstavljajte ali na kakršen koli način spreminjajte.

Tega aparata ne uporabljajte v bližini vode.

Čistite samo s suho krpo. Marsikatera čistilna sredstva poškodujejo umetno maso ali druge izolirane dele. Skrbite, da bo aparat čist, brez olja in masti.

Poskrbite, da popravilo opravi samo kvalificirano strokovno oseboje.

Aparata ne postavljajte v bližino ogrevalnih virov.

Na napravo ne postavljajte nobenega prostega plamena, kot npr. sveče.

Naprave ne smemo izpostavljati kapljanju ali pršenju vode. Na napravo ni dovoljeno postavljati posod s tekočinami, kot npr. vaze.

Izbrbljenih izmenljivih akumulatorjev ne mečite v ogenj ali v gospodinjске odpadke. Milwaukee nudi okolju prijazno odlaganje starih izmenljivih akumulatorjev; prosimo povprašajte vašega strokovnega trgovca.

Izmenljivih akumulatorjev ne hranite skupaj s kovinskimi predmeti (nevarnost kratkega stika).

Izmenljive akumulatorje sistema M 12 polnite samo s polnilnimi aparaty sistema M 12. Ne polnite nobenih akumulatorjev iz drugih sistemov.

### Pozor!

Nevarnost eksplozije, če baterijo zamenjate z napačnim tipom;

- izjemno visoke ali nizke temperature, ki jim je baterija med uporabo, skladiščenjem ali prevozom lahko izpostavljena,
- nizek zračni tlak na visoki nadmorski višini,
- zamenjava baterije z napačno vrsto, ki lahko obide varovalko (npr. pri nekaterih vrstah litijskih baterij),
- odstranjevanje baterije v ognju ali vroči peči ali mehansko drobljenje oz. rezanje baterije,
- puščanje baterije v okolju z izjemno visokimi temperaturami, kar lahko privede do eksplozije ali uhajanja vnetljivih tekočin ali plinov,
- baterija, ki je izpostavljena izjemno nizkemu zračnemu tlaku, kar lahko povzroči eksplozijo ali uhajanje vnetljivih tekočin ali plinov.

Izmenljivih akumulatorjev in polnilnih aparatov ne odpirajte in jih hranite samo v suhih prostorih. Zaščitite jih pred mokroto.

Pod ekstremno obremenitvijo ali ob ekstremni temperaturi iz poškodovanega izmenljivega akumulatorja lahko izteka akumulatorska tekočina. Po stiku z akumulatorsko tekočino prizadeto mesto takoj izperite z vodo in milom. Po stiku z očmi takoj najmanj 10 minut dolgo temeljito izpirajte in nemudoma obiščite zdravnika.

Te naprave ni dovoljeno upravljati ali čistiti s strani oseb, ki imajo omejene

telesne, senzorične ali duševne sposobnosti oz. pomanjkljive izkušnje ali znanja, razen kadar so bili s strani, za njihovo varnost zakonsko odgovorne osebe, poučeni o varni rabi naprave. Zgoraj navedene osebe je med uporabo naprave potrebno nadzorovati. Ta naprava ne sodi v roke otrok. Vsled tega jo je v primeru neuporaabe potrebno shranjevati varno in izven dosega otrok.

**Opozorilo!** V izogib, s kratkim stikom povzročene nevarnosti požara, poškodb ali okvar na proizvod, orodja, izmenljivega akumulatorja ali polnilne naprave ne potaplajte v tekočine in poskrbite, da ne bo prihajalo do vdora tekočin v naprave in akumulatorje. Korozivne ali prevodne tekočine, kot so slana voda, določene kemikalije in belila ali proizvodi, ki le ta vsebujejo, lahko povzročijo kratek stik.

## UPORABA V SKLADU Z NAMEMBOSTJO

Bluetooth zvočnik služi predvajanju audio signalov iz priključenih audio naprav

Preko USB priključka je zvočnik možno uporabljati za polnjenje USB naprav.

Ta naprava se sme uporabiti samo v skladu z namembnostjo uporabiti samo za navede namene.

## GE-IZJAVA O KONFORMNOSTI



Techtronic Industries GmbH potrjuje, da je tip radijske opreme M12 JSSP skladen z Direktivo 2014/53/EU. Celotno besedilo izjave EU o skladnosti je na voljo na naslednjem spletnem naslovu: <http://services.milwaukeeool.eu>

## USB-VRATA

Preko USB priključka se priključena naprava polni. V kolikor naprava potrebuje več kot 2,1 A enosmenega toka, preobremenitvena zaščita oskrbo s tokom prekine.

## VKLOP/IZKLOP-TIPKA / BLUETOOTH-TIPKA

### Vklapljanje:

Pritisnite tipko / .

LED prične svetiti.

USB naprava se vklopi.



Prikaz stanja polnitve zasveti za 3 sekunde, da se prikaže

aktualno stanja polnitve.

Bluetooth preide v modus priklopa in išče nazadnje priključeno

napravo.

### Izklapljanje:

Pritisnite tipko / .

LED se izklopi.

USB naprava se izklopi.  
Zvočnik se izklopi.

**Bluetooth Pairing:**  
Držite tipko  / \* 3 sekunde pritisnjeno. LED utripa in prikazuje, da se naprava nahaja v Pairing modusu.  
Na Bluetooth napravi izberite "M12 Speaker".  
- zvočnik z akustičnim signalom prikaže, da je povezan.  
- LED sveti neprekinjeno.

**Bluetooth povezava:**  
Kadar je naprava vklopljena in ni priključenega AUX kabla, preide zvočnik avtomatsko v Bluetooth modus in vzpostavi povezavo. LED utripa.  
Ko zvočnik najde Bluetooth napravo:  
- prikaže zvočnik z akustičnim signalom, da je povezan.  
- LED sveti neprekinjeno.

**Izguba Bluetooth povezave:**  
Pri izgubi Bluetooth povezave poskuša zvočnik spet takoj vzpostaviti povezavo z Bluetooth napravo. LED utripa.

**Vzpostavitev povezave z drugo napravo:**  
Tipko  / \* držite 3 sekunde pritisnjeno, dokler LED ne prične utripati. Pairing modus je aktiven in zvočnik lahko vzpostavi povezavo z drugo napravo.

#### REGULACIJA JAKOSTI ZVOKA + / -

Zvišanje jakosti zvoka - pritisnite tipko +.  
Zniževanje jakosti zvoka - pritisnite tipko -.

#### AUX IN

Po priključitvi 3,5-mm-AUX kabla preklopi zvočnik avtomatsko na AUX IN. Pri izvleku AUX kabla se zvočnik ponovno vrne nazaj v Bluetooth modus. LED prikaz ostane vklopljen.

#### ISKANJE NAPAK

Težava	Vzrok & rešitev
Zvočnik se ne vklopi	Aktivna nizkonapetostna zaščita ali pa je napravo treba ponovno naložiti.
Zvočnik se ne poveže z mobilno napravo	Funkcijo Bluetooth na mobilni napravi izklopite in ponovno vklopite. Nato ponovno poskusite zagnati Pairing modus.  Mobilno napravo približajte zvočniku in oddaljite proč od vira motenj ali ovir.  Pairing postopek ponovite z drugo mobilno napravo.
Iz Bluetooth naprave ni akustičnega signala	Prepričajte se, da bo zvočnik vklopljen.  Prepričajte se, da bo jakost zvoka na zvočniku in na mobilni napravi nastavljena.  mobilno napravo približajte zvočniku in oddaljite proč od vira motenj ali ovir.  Postopek ponovite z drugo glasbeno aplikacijo.  Pairing postopek ponovite z drugo mobilno napravo.
Slaba kakovost zvoka iz Bluetooth naprave	Mobilno napravo približajte zvočniku in oddaljite proč od vira motenj ali ovir.

Postopek ponovite z drugo glasbeno aplikacijo.

Pairing postopek ponovite z drugo mobilno napravo.

Breu audio signala iz AUX vira	Prepričajte se, da je mobilna naprava vklopljena in teče.  Prepričajte se, da je 3,5-mm vtikač pravilno vtaknjen tako v zvočnik kakor tudi v izhodno napravo.  Zvišajte jakost zvoka.  Zvišajte jakost zvoka na AUX napravi.  Uporabite drug AUX kabel.
Slaba kakovost zvoka iz AUX naprave	Prepričajte se, da je audio kabel pravilno vtaknjen tako v AUX IN priključek kakor tudi v izhodno napravo.  Delovanje preizkusite z drugo AUX napravo.

#### AKUMULATORJI

Izmenljive akumulatorje, ki jih daljši čas niste uporabljali, pred uporabo naknadno napolnite.

Temperatura nad 50°C zmanjšuje zmogljivost izmenljivega akumulatorja. Izogibajte se daljšemu segrevanju zaradi sončnih žarkov ali gretja.

Pazite, da ostanejo priključni kontakti na polnilnem aparatu in izmenljivem akumulatorju čisti.

za optimalno življenjsko dobo je potrebno akumulatorje po uporabi do konca napolniti.

Za čim daljšo življenjsko dobo naj se akumulatorji po napolnitvi vzamejo ven iz naprave za polnjenje.

Pri skladiščenju akumulatorjev dalj kot 30 dni:  
Akumulator skladiščiti pri 27°C in na suhem.  
Akumulator skladiščiti pri 30%-50% stanja polnjenja.  
Akumulator spet napolniti vsakih 6 mesecev.

#### TRANSPORT LITIJ-IONSKEH AKUMULATORJEV

Litij-ionski akumulatorji so podvrženi zakonskim določbam transporta nevarnih snovi.

Transport teh akumulatorjev se mora izvajati upoštevajoč lokalne, nacionalne in mednarodne predpise in določbe.

- Potrošniki lahko te akumulatorje še nadalje transportirajo po cesti.
- Komercialni transport litij-ionskih akumulatorjev s strani špediterskih podjetij je podvržen določbam transporta nevarnih snovi. Priprava odpreme in transporta se lahko vrši izključno s strani ustrezno izšolanih oseb. Celoten proces je potrebno strokovno spremljati.

Pri transportu akumulatorjev je potrebno upoštevati sledeče točke:

- V izogib kratkim stikom zagotovite, da bodo kontakti zaščiteni in izolirani.
- Bodite pozorni na to, da paket akumulatorja v notranjosti embalaže ne bo mogel zdrsniti.
- Poškodovanih ali iztekajočih akumulatorjev ni dovoljeno transportirati.









Za nadaljnja navodila se obrnite na vaše špeditersko podjetje.

#### VZDRŽEVANJE

Uporabljajte samo Milwaukee pribor in Milwaukee nadomestne dele. Poskrbite, da sestavne dele, katerih zamenjava ni opisana, zamenjajo v Milwaukee servisni službi (upoštevajte brošuro Garancija aslovi servisnih služb).

Po potrebi se lahko pri vaši servisni službi ali direktno pri Techtronic Industries GmbH naroči eksplozijska risba naprave ob navedbi tipa stroja in številke s tipske ploščice Techtronic Industries GmbH, Max-Eyth-Straße 10, 71364 Winnenden, Germany.

#### SIMBOLI

	POZORI! OPOZORILO! NEVARNO!
	Pred vsemi deli na stroji odstranite izmenljivi akumulator.
	Prosimo, da pred uporabo pozorno preberete to navodilo za uporabo.
	Električnih naprav, baterij/akumulatorjev ni dovoljeno odstranjevati skupaj z gospodinjstvi odpadki. Električne naprave in akumulatorje je potrebno zbirati ločeno in za okolju prijazno odstranitev, oddati podjetju za reciklažo. Pri krajevnem uradu ali vašem strokovnem prodajalcu se pozanimajte glede reciklažnih dvorišč in zbirnih mest.
	Trieda ochrany III
	Naprava je primerna samo za uporabo v prostorih, naprave ne izpostavljajte dežju.
	Evropska oznaka za združljivost
	Ukrajinska oznaka za združljivost
	Evrazijska oznaka za združljivost

TEHNIČKI PODACI	BLUETOOTH-ZVUČNIK	M12 JSSP
Napon baterije za zamjenu.....	12 V	
Snaga glazbe.....	5 W	
Težina bez sa baterijom i ambalažu .....	0,49 kg	
USB izlazni napon.....	5,0 V / 2,1 A	
Bluetooth-pojas frekvencija (pojasevi frekvencija).....	2402-2480 MHz	
Maksimalna visokofrekvencijska snaga u prenesenom pojasu frekvencije (pojasevima frekvencije).....	8,70 dBm	
Kakvoća zvuka AUX-ulaz.....	35 Hz – 20 kHz	
Bluetooth-ulaz.....	55Hz – 16 kHz	
Minimalno područje prijenosa.....	10 m	
Vrijeme rada (4,0 Ah).....	25 h	

**⚠ UPOZORENJE! Pročitajte molimo sve sigurnosna upozorenja i upute.** Ako se ne bi poštivale napomene o sigurnosti i upute to bi moglo uzrokovati strujni udar, požar i/ili teške ozljede.

**Sačuvajte sve napomene o sigurnosti i upute za buduću primjenu.**

### ⚠ SIGURNOSNE UPUTE ZA BLUETOOTH-ZVUČNIK

Aparat nikada ne otvarati, rastavljati ili na neki drugi način promijeniti.

Ovaj aparat ne upotrebljavati u blizini vode

Čistiti samo jednom suhom krpom. Neka sredstva za čišćenje oštećuju plastiku i druge izolirane dijelove. Aparat držati čistim i na suhom, bez ulja i masti.

Popravke pustiti da vrši samo kvalificirano stručno osoblje.

Aparat ne postaviti u blizini izvora topline.

Na uređaj ne postavljati nikakvu otvorenu vatru kao npr. svijeće

Uređaj se ne smije izlagati kapačoj ili štrcajućoj vodi. Na uređaj se ne smiju postavljati nikakvi spremnici sa tekućinama kao npr. vaze.

Istrošene baterije za zamjenu ne bacati u vatru ili u kućno smeće. Milwaukee nudi mogućnost uklanjanja starih baterija odgovarajuće okolini. Milwaukee nudi mogućnost uklanjanja starih baterija odgovarajuće okolini; upitajte molimo Vašeg stručnog trgovca.

Baterije za zamjenu ne čuvati skupa sa metalnim predmetima (opasnost od kratkog spoja).

Baterije sistema M 12 puniti samo sa uređajem za punjenje sistema M 12. Ne puniti baterije iz drugih sistema.

#### Opze!

Opasnost od eksplozije, ako se akumulator zamijeni jednim pogrešnim tipom;

- ekstremno visoke ili niske temperature, kojima akumulator može biti izložen za vrijeme uporabe, skladištenja ili transporta,

- nizak tlak zraka na velikim visinama,
- zamjena jednog akumulatora nekim pogrešnim tipom, koji bi mogao zaobići osigurače (npr. kod nekih litijskih tipova baterija),

- zbrinjavanje nekog akumulatora u vatri ili u jednoj vrućoj peći ili mehaničko gnječenje ili rezanje akumulatora,
- ostavljanje akumulatora u nekoj sredini s ekstremno visokim temperaturama, koje bi mogle dovesti do eksplozije ili curenja gorivih tekućina ili plinova,
- jedan akumulator, koji je izložen ekstremno niskom tlaku zraka, što može dovesti do eksplozije ili curenja gorivih tekućina ili plinova.

Baterije za zamjenu i uređaje za punjenje ne otvarati i čuvati ih samo u suhim prostorijama. Čuvati protiv vlage.

Pod ekstremnim opterećenjem ili ekstremne temperature može iz oštećenih baterija iscuriti baterijska tekućina. Kod dodira sa baterijskom tekućinom odmah isprati sa vodom i sapunom. Kod kontakta sa očima odmah najmanje 10 minuta temeljno ispirati i odmah potražiti liječnika.

**Ovaj uređaj ne smiju posluživati ili čistiti osobe sa smanjenim tjelesnim,**

**senzoričkim ili duševnim sposobnostima odn. osobe ne raspolažu sa dovoljno iskustva ili znanja, osim ako su od strane osobe, koja je zakonski odgovorna za sigurnost bile upućene o sigurnom rukovanju sa uređajem. Gore navedene osobe moraju kod upotrebe uređaja biti pod nadzorem. Ovaj uređaj ne smije dospjeti u ruke djece. Kod nekorištenja se uređaj stoga mora čuvati izvan dohvata djece.**

**Upozorenje!** Zbog izbjegavanja opasnosti od požara jednim kratkim spojem, opasnosti od ozljeda ili oštećenja proizvoda, alat, izmjenjivi akumulator ili napravu za punjenje ne uronjavati u tekućine i pobrinite se za to, da u uređaje ili akumulator ne prodiru nikakve tekućine. Korozirajuće ili vodljive tekućine kao slana voda, određene kemikalije i sredstva za bijeljenje ili prozvodni koji sadrže sredstva bijeljenja, mogu prouzročiti kratak spoj.

### PROPIISNA UPOTREBA

Bluetooth-zvučnik služi za reprodukciju audio signala priključenih audio aparata.

Preko USB-priključka zvučnik se može koristiti za punjenje USB-aparata.

Ovaj aparat se smije upotrijebiti samo u određene svrhe kao što je navedeno.

### CE-IZJAVA KONFORMNOSTI

Techtronic Industries GmbH ovime izjavljuje da je radijska oprema tipa M12 JSSP u skladu s Direktivom 2014/53/EU. Cjeloviti tekst EU izjave o sukladnosti dostupan je na sljedećoj internetskoj adresi: <http://services.milwaukeekeetool.eu>

### USB-PORT

Preko USB priključka se priključeni aparat puni. Ako aparat potrebuje više od 2,1 A istosmjerne struje, zaštita preopterećenja isključuje opskrbu strujom.

### UKLJ-ISKLJ TIPKA / BLUETOOTH-TIPKA ①/⌘

#### Uključenje:

Tipku ①/⌘ pritisnuti. LED počinje svijetliti. USB-aparat se uključuje. Prikaz stanja punjenja svijetli 3 sekunde, da bi se prikazalo aktualno stanje punjenja. Bluetooth prijelazi u priključni modus i traži posljednje priključeni aparat.

#### Isključenje:

Tipku ①/⌘ pritisnuti. LED se gasi. USB-aparat se uključuje. Zvučnik se isključuje.

#### Bluetooth-Pairing:

Tipku ①/⌘ 3 sekunde dugo držati pritisnutu. LED treperi i prikazuje, da se aparat nalazi u Pairing-Modusu. Na aparatu sposobnom za Bluetooth izabrati "M12 Speaker". - Zvučnik objavljuje jednim akustičnim signalom da je spojen. - LED svijetli trajno.

#### Bluetooth-spoj:

Kada je aparat uključen a AUX kabel nije priključen, zvučnik automatski prelazi u Bluetooth-Modus i uspostavlja spoj. LED treperi. Kada zvučnik nađe jedan Bluetooth-aparat: - Zvučnik objavljuje jednim akustičnim signalom da je spojen. - LED svijetli trajno.

#### Gubitak Bluetooth-spoja:

Kod gubitka Bluetooth-spoja zvučnik odmah pokušava uspostaviti spoj prema Bluetooth-aparatu. LED treperi.

#### Uspostavljanje Bluetooth-spoja sa nekim drugim aparatom:

Tipku ①/⌘ pritisnuti 3 sekunde, dok LED ne počnje treperiti. Pairing-Modus je aktivan i zvučnik može uspostaviti spoj prema nekom drugom aparatu.

### REGULIRANJE JAČINE GLASA + / -

Jačinu glasa pojačati - pritisnuti tipku + .

Jačinu glasa smanjiti - pritisnuti tipku - .

### AUX IN

Nakon priključenja jednog 3,5-mm-AUX-kabla zvučnik se preklapa automatski na AUX IN. Kod izvlačenja AUX-kabla zvučnik se ponovno vraća na Bluetooth-Modus. LED-prikaz ostaje aktivan.

### TRAŽENJE POGREŠKE

Problem	uzrok & rješenje
Zvučnik se ne uključuje	Niskonaponska zaštita je aktivna ili aparat se mora napuniti.
Zvučnik se na povezuje sa mobilnim aparatom	Bluetooth-funkcija na mobilnom uređaju isključiti i ponovno uključiti. Zatim ponovno probati startati Pairing-Modus.
Spalte	Mobilni aparat postaviti bliže zvučniku i dalje od izvora smetnji ili prepreka. Pairing-postupak ponoviti jednim drugim mobilnim aparatom.
Akustični signal sa Bluetooth-aparata nedostaje	Uvjerite se, da je zvučnik uključen. Uvjerite se, da je jačina glasa na zvučniku i na mobilnom aparatu uključena.
	Mobilni aparat postaviti bliže zvučniku i dalje od izvora smetnji ili prepreka. Postupak ponoviti s nekim drugim muzičkim App-om. Pairing-postupak ponoviti s nekim drugim mobilnim aparatom.

Slaba kvaliteta zvuka sa Bluetooth-aparata	Mobilni aparat postaviti bliže zvučniku i dalje od izvora smetnji ili prepreka. Postupak ponoviti jednim drugim muzičkim App-om.
Sa AUX izvora ne postoji audio signal	Uvjerite se, da je priključen mobilni aparat uključen i da radi. Uvjerite, da je 3,5-mm-utikač pravilno utaknut kako u zvučniku tako i na izlaznom aparatu. Jačinu glasa povećati. Jačinu glasa na AUX aparatu povećati. Uporabiti neki drugi AUX kabel.
Loša boja glasa sa AUX aparata	Uvjerite se, da je audio kabel točno utaknut kako u AUX IN priključku tako i na izlazu aparatu. Funkciju provjeriti s nekim drugim AUX aparatom.

### BATERIJE

Baterije koje duže vremena nisu korištene, prije upotrebe napuniti.

Temperatura od preko 50°C smanjuje učinak baterija. Duže zagrijavanje od strane sunca ili grijanja izbjeci.

Priključne kontakte na uređaju za punjenje i baterijama držati čistima.

Za optimalni vijek trajanja sa akumulatori poslije upotrebe moraju sasvim napuniti.

Za što moguće duži vijek trajanja, akumulatori se nakon punjenja moraju odstraniti iz punjača.

Kod skladištenja akumulatora duže od 30 dana:

Akumulator skladištiti na suhom kod ca. 27°C.  
Akumulator skladištiti kod ca. 30%-50% stanja punjenja.  
Akumulator ponovno napuniti svakih 6 mjeseci.

### TRANSPORT LITIJSKIH IONSKIH BATERIJA

Litijske-ionske baterije spadaju pod zakonske odredbe u svezi transporta opasne robe.

Prijevoz ovih baterija mora uslijediti uz poštovanje lokalnih, nacionalnih i internacionalnih propisa i odredaba.

- Korisnici mogu bez ustručavanja ove baterije transportirati po cestama.
- Komercijalni transport litijsko-ionskih baterija od strane transportnih poduzeća spada pod odredbe o transportu opasne robe. Otpremničke priprave i transport smiju izvoditi isključivo odgovarajuće školovane osobe. Kompletni proces se mora pratiti na stručan način.

Kod transporta baterija se moraju poštivati sljedeće točke:

- Uvjerite se da su kontakti zaštićeni i izolirani kako bi se izbjegli kratki spojevi.
- Pazite na to, da blok baterija unutar pakiranja ne može proklizavati.
- Oštećene ili iscurjele baterije se ne smiju transportirati.

U svezi ostalih uputa obratite se vašem prijevoznom poduzeću.

### ODRŽAVANJE

Primijeniti samo Milwaukee opremu i Milwaukee rezervne dijelove. Sastavne dijelove, čija zamjena nije opisana, dati zamijeniti kod jedne od Milwaukee servisnih službi (poštivati brošuru Garancija/Adrese servisa).

Po potrebi se može zatražiti crtež eksplozije aparata uz davanje podataka o tipu stroja i desetoznamenastog broja na pločici snage kod Vaše servisne službe ili direktno kod Techtronic Industries GmbH, Max-Eyth-Straße 10, 71364 Winnenden, Germany.

## SIMBOLI



PAŽNJA! UPOZORENIE! OPASNOST!



Prije svih radova na stroju izvaditi bateriju za zamjenu.



Molimo da pažljivo pročitate uputu o upotrebi prije puštanja u rad.



Elektrouređaji, baterije/akumulatori se ne smiju zbrinjavati skupa sa kućnim smećem. Električni uređaji i akumulatori se moraju skupljati odvojeno i predati na zbrinjavanje primjereno okolišu jednom od pogona za iskorišćavanje. Raspitajte se kod mjesnih vlasti ili kod stručnog trgovca u svezi gospodarstva za recikliranje i mjesta skupljanja.



Klasa zaštite III



Aparat je prikladan samo za korištenje u prostorijama, aparat ne izlagati kiši.



Europski znak suglasnosti



Ukrajinski znak suglasnosti



Euroazijski znak suglasnosti

## TEHNIŠKIE DATI

## BLUETOOTH SKAĽRUNIS

## M12 JSSP

Akumulātoru spriegums.....	12 V
Skaņas jauda.....	5 W
Svars bez ar akumulatoru bateriju un iepakojāšanu .....	0,49 kg
USB izejas spriegums.....	5,0 V / 2,1 A
Bluetooth frekvenču josla (frekvenču joslas) .....	2402-2480 MHz
Maksimālā augstfrekvences jauda pārraidītājā frekvenču joslā (frekvenču joslās).....	8,70 dBm
Skaņas kvalitāte AUX ieejā.....	35 Hz – 20 kHz
Bluetooth ieeja.....	55Hz – 16 kHz
Minimālais pārraides attālums .....	10 m
Darbības ilgums (4,0 Ah).....	25 h

**⚠ BRĪDINĀJUMS!** Izlasiet visus drošības brīdinājumus un instrukcijas. Šeit sniegto drošības noteikumu un norādījumu neievērošana var izraisīt aizdegšanos un būt par cēloni elektriskajam triecienam vai nopietnam savainojumam. **Pēc izlasīšanas uzglabājiet šos noteikumus turpmākai izmantošanai.**

## ⚠ DROŠĪBAS NORĀDĪJUMI BLUETOOTH SKAĽRUNIS

Aparātu aizliegts taisīt vai skrūvēt vaļā vai veikt citādas izmaiņas.

Šo instrumentu nelietot ūdens tuvumā.

Tīrīt tikai ar sausu drānu. Daži tīrītāji var sabojāt plastmasas un citas izolētās detaļas. Aparātu uzturēt tīru un nesmērēt ar eļļu vai taukiem.

Remontu drīkst veikt tikai kvalificēti speciālisti.

Instrumentu nelikt apkures avotu tuvumā.

Atklātas liesmas avoti, tādi kā aizdegta svences, nedrīkst tikt novietoti uz aparāta.

Aparāts nedrīkst tikt pakļauts ūdens plīnu vai šļakatu iedarbībai, kā arī uz tā nedrīkst tikt novietoti priekšmeti, kas pildīti ar ūdeni, piemēram, vāzes.

Izmantotos akumolārus nedrīkst mest ugunī vai parastajos atkritumos. Firma Milwaukee piedāvā iespēju vecos akumolātorus savākt apkārtejo vidi saudzējošā veidā; jautājiet specializētā veikalā.

Akumolātorus nav ieteicams glabāt kopā ar metāla priekšmetiem (iespējams iesslēgums).

M 12 sistēmas akumolātorus lādēt tikai ar M 12 sistēmas lādētājiem. Nedrīkst lādēt citus akumolātorus no citām sistēmām.

### Uzmanīgi!

Sprādziena draudi, nomainot akumolatoru pret nepareiza tipa akumolatoru;

- Īpaši augstas vai zemas temperatūras, kurām akumolators var tikt pakļauts glabāšanas vai transportēšanas laikā,
- Zems gaisa spiediens lielā augstumā,
- Akumolatora nomaiņa pret nepareiza tipa akumolatoru, kas var apiet drošinātāju (piem., daži litija akumolatoru veidi),
- Akumolatora utilizācija ugunī vai karstā krāsnī, kā arī akumolatora mehāniska saspiešana vai griešana,
- Akumolatora atstāšana vidē ar īpaši augstām temperatūrām, kas var izraisīt eksploziju un ugunsnedrošu šķidrums vai gāzu izplūdi,
- Akumolators, kas ir pakļauts īpaši zemam gaisa spiedienam, izraisīt sprādzienu vai ugunsnedrošu šķidrums vai gāzu izplūdi.

Akumolātorus un lādētājus nedrīkst taisīt vaļā un tie jāuzglabā sausās telpās.

Pie ārkārtas slodzes un ārkārtas temperatūrām no bojātā akumolātorā var iztecēt akumolātorā šķidrums. Ja nonākat saskarsmē ar akumolātorā šķidrums, saskarsmes vieta nekavējoties jānomazgā ar ūdeni un ziepēm. Ja šķidrums nonācis acīs, acis vismaz 10 min. skalot un nekavējoties konsultēties ar ārstu.

Šo ierīci nedrīkst lietot un tīrīt personas ar samazinātām fiziskām,

sensorām vai garīgām spējām vai kam ir nepietiekama pieredze un zināšanas, izņemot, ja drošu apiešanos ar ierīci ir apmācījusi par viņu drošību juridiski atbildīga persona. Šīs personas ir jāuzrauga, kad tās rīkojas ar ierīci. Ar šo ierīci nedrīkst rīkoties bērni. Tādēļ laikā, kad ierīce netiek izmantota, tā jāglabā drošā, bērniem nepieejamā vietā.

**Brīdinājums!** Lai novērstu īssavienojuma izraisītu aizdegšanos, savainojumu vai produkta bojājuma risku, neiegremdējiet instrumentu, maināmo akumolatoru vai uzlādes ierīci šķidrumos un rūpējieties par to, lai ierīcēs un akumolatoros neiekļūtu šķidrums. Koroziju izraisoši vai vadītspējīgi šķidrums, piemēram, sālsūdens, noteiktas ķīmikālijas, balinātāji vai produkti, kas satur balinātājus, var izraisīt īssavienojumu.

## NOTEIKUMIEM ATBILSTOŠS IZMANTOJUMS

Bluetooth skaļrunis kalpo pieslēgtās audio iekārtas skaņas signāla atskaņošanai.

Izmantojot USB pieslēgvietu, skaļruni ir iespējams izmantot kā USB ierīci lādētāju.

Šo instrumentu drīkst izmantot tikai saskaņā ar minētajiem lietošanas noteikumiem.

## ATBILSTĪBA CE NORMĀM

Ar šo Techtronic Industries GmbH deklarē, ka radioiekārta M12 JSSP atbilst Direktīvai 2014/53/ES. Pilns ES atbilstības deklarācijas teksts ir pieejams šādā interneta vietnē: <http://services.milwaukeeool.eu>

## USB LIGZDA

Caur USB pieslēgvietu pieslēgtā ierīce tiek lādēta. Gadījumā, ja šai ierīcei ir nepieciešams vairāk nekā 2,1 A lādzstrāva, drošinātāji atslēdz strāvas padevi.

## IESL./IZSL. POGA / BLUETOOTH POGA ①/⌘

### Ieslēgšana:

Nospieš pogu ①/⌘ . Iedegas LED gaisma. Ieslēdzas USB ierīce. Uzlādes stāvokļa rādītājs tiek rādīts 3 sekundes, tādējādi norādot pašreizējo uzlādes līmeni. Bluetooth pāriet savienošanās režīmā un meklē pēdējo pieslēgto iekārtu.

### Izslēgšana:

Nospieš pogu ①/⌘ . Izslēdzas LED gaisma. Izslēdzas USB ierīce. Skaļrunis izslēdzas.



### Bluetooth sapārošana:

Nospieš un turēt pogu  3 sekundes. LED mirgo un norāda, ka iekārta atrodas sapārošanas režīmā.

Bluetooth tehnoloģiju atbalstošā ierīcē izvēlēties iekārta "M12 Speaker".

- Skalrunis ar skaņas signālu norāda, ka ir savienojies ar ierīci.

- LED gaisma deg nepārtraukti.

### Bluetooth savienojums:

Ja iekārta ir ieslēgta un nav pievienots AUX vads, iekārta automātiski pāriet Bluetooth režīmā un izveido savienojumu. Mirgo LED gaisma.

Kad skaļrunis atrod Bluetooth tehnoloģiju atbalstošu ierīci:

- Skalrunis ar skaņas signālu norāda, ka ir savienojies ar ierīci.

- LED gaisma deg nepārtraukti.

### Bluetooth savienojuma zaudēšana:

Pazaudējot Bluetooth savienojumu ar ierīci, skaļrunis nekavējoties cenšas atjaunot zaudēto savienojumu. Mirgo LED gaisma.

### Bluetooth savienojuma izveidošana ar citu ierīci:

Nospieš un turēt pogu  3 sekundes, līdz LED gaisma sāk mirgot. Sapārošanas režīms ir aktivizēts un skaļrunis var izveidot savienojumu ar citu ierīci.

### SKAĻUMA REGULĒŠANA + / -

Skaļuma palielināšana - Nospieš pogu + .

Skaļuma samazināšana - Nospieš pogu - .

### AUX IN (IEEJA)

Pieslēdzot 3,5 mm AUX vadu, skaļrunis automātiski pārslēdzas AUX IN režīmā. Atvienojot AUX vadu, ierīce atgriežas Bluetooth režīmā. LED gaisma paliek ieslēgta.

### VEAOTSING

Problēma	Cēlonis un risinājums
Skaļruni nevar ieslēgt	Ir aktīva aizsardzība pret pamazinātu spriegumu vai iekārta ir jāuzlādē.
Skaļruni nevar savienot ar mobilo ierīci	Izslēgt un ieslēgt atpakaļ Bluetooth funkciju mobilajā ierīcē. Pēc tam uzsākt sapārošanas procedūru vēlreiz. Pienest mobilo ierīci tuvāk skaļrunim un tālāk no traucējumu avotiem un šķēršļiem. Atkārtot sapārošanas procedūru ar citu mobilo ierīci.
Bluetooth iekārta neizdod skaņu	Pārliedzināties vai skaļrunis ir ieslēgts. Pārliedzināties vai ir ieslēgts skaļums gan skaļrunī, gan mobilajā ierīcē. Pienest mobilo ierīci tuvāk skaļrunim un tālāk no traucējumu avotiem un šķēršļiem. Atkārtot atskaņošanas mēģinājumu ar citu mūzikas atskaņošanas aplikāciju. Atkārtot sapārošanas procedūru ar citu mobilo ierīci.
Slikta skaņas kvalitāte no Bluetooth iekārtas	Pienest mobilo ierīci tuvāk skaļrunim un tālāk no traucējumu avotiem un šķēršļiem.

Atkārtot atskaņošanas mēģinājumu ar citu mūzikas atskaņošanas aplikāciju.

Atkārtot sapārošanas procedūru ar citu mobilo ierīci.

No AUX avota netiek saņemts audio signāls

Pārliedzināties vai pieslēgtā mobilā ierīce ir ieslēgta un darbojas.

Pārliedzināties vai 3,5 mm spraudnis ir kārtīgi iesprausts gan skaļrunī, gan izejas ierīcē.

Palielināt skaļumu.

Palielināt skaļumu AUX ierīcē.

Izmantot citu AUX vadu.

Slikta skaņas kvalitāte no AUX iekārtas

Pārliedzināties vai audio vads ir kārtīgi iesprausts gan AUX IN ieejā, gan izejas ierīcē.

Izmēģināt funkcionalitāti ar citu AUX iekārta.

### AKUMULĀTORI

Akumulātori, kas ilgāku laiku nav izmantoti, pirms lietošanas jāuzlādē.

Pie temperatūras, kas pārsniedz 50°C, akumulatoru darbība tiek negatīvi ietekmēta. Vajag izvairīties no ilgākas saules un karstuma iedarbības.

Lādētāja un akumulatoru pievienojuma kontakti jāuztur tīri.

Lai baterijas darba ilgums būtu optimāls, pēc iekārtas izmantošanas tā jāuzlādē.

Lai akumulatori kalpotu pēc iespējas ilgāku laiku, tos pēc uzlādes ieteicams atvienot no lādētāj ierīces.

Akumulatora uzglabāšana ilgāk kā 30 dienas: uzglabāt akumulatoru pie aptuveni 27° C un sausā vietā. Uzglabāt akumulatoru uzlādes stāvoklī aptuveni pie 30%-50%. Uzlādēt akumulatoru visus 6 mēnešus no jauna.

### LITĪJA JONU AKUMULATORU TRANSPORTĒŠANA

Uz litija jonu akumulatoriem attiecas noteikumi par bīstamo kravu pārvadāšanu.

Šo akumulatoru transportēšana jāveic saskaņā ar vietējiem, valsts un starptautiskajiem normatīvajiem aktiem un noteikumiem.

- Patērētāja darbības, pārvadājot šos akumulatorus pa autoceļiem, nav reglamentētas.
- Uz litija jonu akumulatoru komerciālu transportēšanu, ko veic ekspedīcijas uzņēmums, attiecas bīstamo kravu pārvadāšanas noteikumi. Sagatavošanas darbus un transportēšanu drīkst veikt tikai atbilstoši apmācīts personāls. Viss process jāveda profesionāli.

Veicot akumulatoru transportēšanu, jāievēro:

- Pārliedzināties, ka kontakti ir aizsargāti un izolēti, lai izvairītos no issavienojumiem.
- Pārliedzināties, ka akumulators iepakojumā nevar paslīdēt.
- Bojātus vai tekošus akumulatorus nedrīkst transportēt.

Plašāku informāciju Jūs varat saņemt no ekspedīcijas uzņēmuma.









### APKOPE

Izmantojiet tikai firmu Milwaukee piederumus un firmas Milwaukee rezerves daļas. Lieciet nomainīt detaļas, kuru nomaiņa nav aprakstīta, kādā no firmu Milwaukee klientu apkalpošanas servisiem. (Skat. brošūru "Garantija/klientu apkalpošanas serviss".)

Ja nepieciešams, klientu apkalpošanas servisā vai tieši pie firmas Techtronic Industries GmbH, Max-Eyth-Straße 10,

71364 Winnenden, Germany, var pieprasīt instrumenta numurs, kas norādīts uz jaudas paneļa.

### SIMBOLI

	UZMANĪBU! BĪSTAMI!
	Pirms mašīnai veikt jebkāda veida apkopes darbus, ir jāizņem arī akumulators.
	Pirms sākt lietot instrumentu, lūdzu, izlasiet lietošanas pamācību.
	Elektriskus aparātus, baterijas/akumulatorus nedrīkst utilizēt kopā ar māsaimniecības atkritumiem. Elektriski aparāti un akumulatori ir jāsavāc atsevišķi un jānodod atkritumu pārstrādes uzņēmumā videi saudzīgai utilizācijai. Jautājiet vietējā iestādē vai savam specializētajam tirgotājam, kur atrodas atkritumu pārstrādes uzņēmumi vai savākšanas punkti.
	Aizsardzības klase III
	Šis instruments ir piemērots tikai darbam iekštelpās. Sargāt instrumentu no lietus.
	Eiropas atbilstības zīme
	Ukrainas atbilstības zīme
	Eirāzijas atbilstības zīme

## TECHNINIAI DUOMENYS „BLUETOOTH“ GARSIAKALBIS

M12 JSSP

Keičiamo akumuliatoriaus įtampa.....	12 V
Galingumas .....	5 W
Svoris be akumuliatoriumi ir pakuotės.....	0,49 kg
USB išėjimo įtampa .....	5,0 V / 2,1 A
Bluetooth radijo dažnių juosta (radijo dažnių juostos) .....	2402-2480 MHz
Maksimali aukšto dažnio galia perduodant radijo dažnių juosta (radijo dažnių juostomis).....	8,70 dBm
AUX įvestis, skambėjimo kokybė.....	35 Hz – 20 kHz
„Bluetooth“ įvestis .....	55Hz – 16 kHz
Mažiausias perdavimo atstumas .....	10 m
Veikimo laikas (4,0 Ah).....	25 h

**⚠️ ĮSPĖJIMAS! Perskaitykite visus saugos nurodymus ir instrukcijas.** Jei nepaisysite žemiau pateiktų saugos nurodų ir reikalavimų, gali trenkti elektros smūgis, kilti gaisras ir/arba galite sunkiai susižaloti arba sužaloti kitus asmenis. **Išsaugokite šias saugos nuorodas ir reikalavimus, kad ir ateityje galėtumėte jais pasinaudoti.**

## ⚠️ „BLUETOOTH“ GARSIAKALBIS SAUGUMO NURODYMAI

Prietaiso niekada neatidarykite, neardykite ar kaip nors nekeiskite.

Šio prietaiso nenaudokite netoli vandens.

Valykite tik sausu skuduru. Kai kurie valikliai gadina plastiką arba izoliuotus dalis. Prietaisą laikykite švarioje ir sausoje vietoje, be alyvos ir tepalų.

Remonto darbus leidžiama atlikti tik kvalifikuotiems specialistams.

Prietaiso nestatykite greta šilumos šaltinių.

Nedėkite ant prietaiso jokių atviros liepsnos šaltinių, pavyzdžiui, uždegtų žvakių.

Ant prietaiso negalima lašinti ar taškyti skysčio bei dėti ant jo jokių daiktų, kuriuose yra skysčio, pavyzdžiui, vazų.

Sunaudotų keičiamų akumuliatorių nedeginkite ir nemeskite į buitines atliekas. „Milwaukee“ siūlo tausojantį aplinką sudėvėtų keičiamų akumuliatorių tvarkymą, apie tai krekybos atstovo.

Keičiamų akumuliatorių nelaikykite kartu su metaliniais daiktais (trumpoju jungimo pavojus).

Keičiamas M 12 sistemos akumuliatorius kraukite tik „M 12“ sistemos įkrovikliams. Nekraukite kitų sistemų akumuliatorių.

### Atsargiai!

Jei akumuliatorių pakeisite netinkamo tipo akumuliatoriumi, kyla sprogimo pavojus;

- labai aukšta arba žema temperatūra, kuria gali būti veikiamas akumuliatorius naudojimo, saugojimo arba gabenimo metu,
- labai aukštas žemas oro slėgis,
- akumuliatorių pakeitus netinkamo tipo akumuliatoriumi, kuris gali apėiti saugiklį (pvz., tam tikri ličio baterijų tipai),
- akumuliatoriaus utilizavimas ugnyje arba karštoje krosnyje arba mechaninis akumuliatoriaus suspaudimas arba pjovimas,
- akumuliatoriaus buvimas aplinkoje, kurioje ypač aukšta temperatūra, gali sukelti sprogimą arba degių skysčių arba dujų išsiskyrimą,
- akumuliatoriaus, veikiamas ypač žemo oro slėgio, gali sukelti sprogimą arba degių skysčių ar dujų išsiskyrimą.

Keičiamų akumuliatorių ir įkroviklių nelaikykite atvirai. Laikykite tik sausoje vietoje. Saugokite nuo drėgmės.

Ekstremalių apkrovų arba ekstremalios temperatūros poveikyje iš keičiamų akumuliatorių gali ištėkėti akumuliatoriaus skystis. Išsitiesus akumuliatoriaus skysčiu, tuoj pat nuplaukite vandeniu su muilu. Patekus į akis, tuoj pat ne trumpiau kaip 10 minučių gausiai skalaukite vandeniu ir tuoj pat kreipkitės į gydytoją.

Šio prietaiso naudoti arba valyti negali asmenys, turintys fizinę, jutiminę arba dvasinę negalią arba neturintys patirties ir žinių, nebent

atsakingas asmuo juos išmokytų saugiai elgtis su prietaisu. Išvardytus asmenis būtina prižiūrėti, kai jie naudojami prietaisu. Prietaisu negali naudotis vaikai. Pietaisu nesinaudojant jį būtina laikyti saugioje ir vaikams nepasiekiamoje vietoje.

**Įspėjimas!** Siekdami išvengti trumpoju jungimo sukeliama gaisro pavojaus, sužalojimų arba produkto pažeidimų, neikiškite įrankio, keičiamo akumuliatoriaus arba įkroviklio į skysčius ir pasirinkinkite, kad į prietaisus arba akumuliatorius nepatektų jokių skysčių. Koroziją sukeliantys arba laidūs skysčiai, pvz., sūrus vanduo, tam tikri chemikalai ir balikliai arba produktai, kurių sudėtyje yra baliklių, gali sukelti trumpąjį jungimą.

## NAUDOJIMAS PAGAL PASKIRTĮ

„Bluetooth“ garsiakalbis naudojamas perduoti prijungtų audioprietaisų audiosignalus.

Prietaiso USB jungtį galima naudoti norint įkrauti USB prietaisus.

Šį prietaisą leidžiama naudoti tik pagal nurodytą paskirtį.

## CE ATITIKTIES PAREIŠKIMAS

Aš, Techtronic Industries GmbH, patvirtinu, kad radijo įrenginių tipas M12 JSSP atitinka Direktyvą 2014/53/ES. Visas ES atitikties deklaracijos tekstas prieinamas šiuo interneto adresu: <http://services.milwaukeeeetool.eu>

## USB JUNGTIS

Prijungtas prietaisas įkraunamas per USB jungtį. Jeigu prietaisui reikia didesnės nei 2,1 A nuolatinės srovės, apsaugos nuo perkrovos sistema atjungia elektros srovės tiekimą.

## J./IŠJ. MYGTUKAS / BLUETOOTH MYGTUKAS Ⓞ/ⓧ

**Įjungimas:**  
Nuspauskite mygtuką Ⓞ/ⓧ.  
Pradeda šviesti LED.  
USB prietaisas įsijungia.

Įkrovimo būsenos rodinys šviečia 3 s ir rodo aktualią įkrovimo būseną.

„Bluetooth“ perjungiamas į jungčių režimą ir ieškoma vėliausiai prijungto prietaiso.

**Išjungimas:**  
Nuspauskite mygtuką Ⓞ/ⓧ.  
LED išsijungia.  
Išsijungia USB prietaisas.  
Garsiakalbis išsijungia.

**„Bluetooth“ poravimas:**  
3 s nuspauskite mygtuką Ⓞ/ⓧ. Mirks LED ir rodo, kad prietaisas vykdo poravimą.  
Prietaise su „Bluetooth“ funkcija pasirinkite „M12 Speaker“.  
- Garsiakalbis akustiniu signalu informuoja, kad jis susijungė.  
- Nuolat šviečia LED.

## „Bluetooth“ jungtis:

Jeigu prietaisas įjungtas, bet neprijungtas AUX kabelis, garsiakalbis automatiškai persijungia į „Bluetooth“ režimą ir sukuria jungtį. Mirks LED.

Kai garsiakalbis randa prietaisą su „Bluetooth“ funkcija:

- Garsiakalbis akustiniu signalu informuoja, kad jis susijungė.
- Nuolat šviečia LED.

## Dingusi „Bluetooth“ jungtis:

Dingus „Bluetooth“ jungčiai, garsiakalbis nedelsdamas bando, vėl atkurti jungtį su „Bluetooth“ funkciją turinčiu prietaisu. Mirks LED.

## „Bluetooth“ jungties sukūrimas su kitu prietaisu:

3 s laikykite nuspaudę mygtuką Ⓞ/ⓧ, kol pradės mirksėti LED. Poravimo režimas įjungtas, garsiakalbis gali sukurti jungtį su kitu prietaisu.

## GARSUMO REGULIAVIMAS + / -

Garsumo didinimas - Spauskite mygtuką „+“.

Garsumo mažinimas - Spauskite mygtuką „-“.

## AUX IN

Prijungia 3,5 mm AUX kabelį garsiakalbis automatiškai persijungia į AUX IN. Ištraukus AUX kabelį garsiakalbis vėl grįžta į „Bluetooth“ režimą. LED rodinys neužgessta.

## KLaidų paieška

Problema	Priežastis ir sprendimas
Garsiakalbis neįsijungia	Įjungta apsauga nuo per žemos įtampos arba būtina įkrauti prietaisą.
Garsiakalbis nesusijungia su kitu mobiliuoju prietaisu	Mobiliajame prietaise išjunkite ir vėl įjunkite „Bluetooth“ funkciją. Po to dar kartą pabandykite paleisti poravimo režimą.
	Mobiliųjų prietaisą atneškite arčiau garsiakalbio ir toliau nuo trikdžių arba kitų kliudančių šaltinių.
	Pakartokite poravimo procesą su kitu mobiliuoju prietaisu.
„Bluetooth“ prietaisas neskleidžia jokio akustinio signalo	Įsitikinkite, kad garsiakalbis įjungtas.
	Įsitikinkite, kad įjungtas garsiakalbio ir mobiliojo prietaiso garsas.
	Mobiliųjų prietaisą atneškite arčiau garsiakalbio ir toliau nuo trikdžių arba kitų kliudančių šaltinių.
	Procesą pakartokite su kita muzikine programa.
	Pakartokite poravimo procesą su kitu mobiliuoju prietaisu.
Blogas prietaiso su „Bluetooth“ funkcija skambesys	Mobiliųjų prietaisą atneškite arčiau garsiakalbio ir toliau nuo trikdžių arba kitų kliudančių šaltinių.
	Procesą pakartokite su kita muzikine programa.
	Pakartokite poravimo procesą su kitu mobiliuoju prietaisu.

Iš AUX šaltinio nėra jokio audiosignalas

Įsitikinkite, kad prijungtas mobilusis prietaisas yra įjungtas ir veikia.

Įsitikinkite, kad 3,5 mm kištukas teisingai įkištas į garsiakalbį bei išvesties prietaisą.

Padidinkite garsumą.

Padidinkite AUX prietaiso garsumą.

Naudokite kitą AUX kabelį.

Bloga AUX prietaiso skambesio kokybė

Įsitikinkite, ar audiokabelis teisingai įkištas į AUX IN jungtį bei išvesties prietaisą.

Veikimą patikrinkite su kitu AUX prietaisu.

## AKUMULIATORIAI

Ilgesnį laiką nenaudote keičiamus akumuliatorius prieš naudojimą įkraukite.

Aukštesnė nei 50°C temperatūra mažina keičiamų akumuliatorių galią. Venkite ilgesnio saulės ar šilumos šaltinių poveikio.

Įkroviklio ir keičiamo akumuliatoriaus jungiamieji kontaktai visada turi būti švarūs.

Kad prietaisas kuo ilgiau veiktų, pasinaudoję juo, iki galo įkraukite akumuliatorius.

Siekiant užtikrinti kuo ilgesnį baterijos tarnavimo laiką, reikėtų ją po atlikto įkrovimo iškart išimti iš įkroviklio.

Bateriją laikant ilgiau nei 30 dienų, būtina atkreipti dėmesį į šias nuorodas: bateriją laikyti sausoje aplinkoje, esant apie 27 °C temperatūrai. Baterijos įkrovimo lygis turi būti nuo 30% iki 50%. Baterija pakartotinai turi būti įkraunama kas 6 mėnesius.

## LIČIO JONŲ AKUMULIATORIŲ PERVEŽIMAS

Ličio jonų akumuliatoriams taikomos įstatyminės nuostatos dėl pavojingų krovinių pervežimo.

Šiuos akumuliatorius pervežti būtina laikantis vietinių, nacionalinių ir tarptautinių direktyvų ir nuostatų.

- Naudotojai šiuos akumuliatorius gali naudoti savo transporte be jokių kitų sąlygų.
- Už komercinį ličio jonų akumuliatorių pervežimą atsako ekspedicijos įmonė pagal nuostatas dėl pavojingų krovinių pervežimo. Pasiruošimo išsiųsti ir pervežimo darbus gali atlikti tik atitinkamai išmokyti asmenys. Visas procesas privalo būti prižiūrimas.

Pervežant akumuliatorius būtina laikytis šių punktų:

- Siekiant išvengti trumpųjų jungimų, įsitikinkite, kad kontaktai yra apsaugoti ir izoliuoti
- Atkreipkite dėmesį, kad akumuliatorius pakuotės viduje neslidinėtų.
- Draudžiama pervežti pažeistus arba tekančius akumuliatorius.

Dėl detalesnių nurodymų kreipkitės į savo ekspedicijos įmonę.

## TECHNINIS APTARNAVIMAS

Naudokite tik „Milwaukee“ priedus ir „Milwaukee“ atsargines dalis. Dalis, kurių keitimas neaprašytas, leidžiama keisti tik „Milwaukee“ klientų aptarnavimo skyriams (žr. garantiją/klientų aptarnavimo skyrių adresus brošiūroje).

Jei reikia, nurodant įrenginio tipą bei specifikacijų lentelėje esantį numerį, iš klientų aptarnavimo skyriaus arba tiesiai iš Techtronic Industries GmbH, Max-Eyth-Strasse 10, 71364 Winnenden, Germany, galima užsisakyti prietaiso surinkimo brėžinius.

## SIMBOLIAI



DĖMESIO! ĮSPĖJIMAS! PAVOJUS!



Prieš atlikdami bet kokius darbus įrenginyje, išimkite keičiamą akumuliatorių.



Prieš pradėdami dirbti su prietaisu, atidžiai perskaitykite jo naudojimo instrukciją.



Elektros prietaisų, baterijų/akumuliatorių šalinti kartu su buitinėmis atliekomis negalima. Elektros prietaisus ir akumuliatorius reikia surinkti atskirai ir atiduoti perdirbimo įmonei, kad būtų pašalinti aplinkai saugiu būdu. Vietos valdžios institucijose arba specializuotose prekybos vietose pasidomėkite apie perdirbimo ir surinkimo centrus.



Apsaugos klasė III



Prietaisą galima naudoti tik patalpose, saugoti prietaisą nuo lietaus.



Europos atitikties ženklas



Ukrainos atitikties ženklas



Eurazijos atitikties ženklas

## TEHNILISED ANDMED

## BLUETOOTH-KÕLAR

## M12 JSSP

Vahetatava aku pingis	12 V
Muusikavõimsus	5 W
Kaal ilma akuga ja pakendamise	0,49 kg
USB väljundpinge	5,0 V / 2,1 A
Bluetoothi sagedusriba (sagedusribad)	2402-2480 MHz
Maksimaalne kõrgepingejuudlus ülekantud sagedusribas (sagedusribades)	8,70 dBm
Helikvaliteet, AUX sisend	35 Hz – 20 kHz
Bluetoothi sisend	55Hz – 16 kHz
Minimaalne ülekandevahemik	10 m
Tööaeg (4,0 Ah)	25 h

### ⚠️ HOIATUS! Lugege kõiki ohutusjuhiseid ja korraldusi.

Ohutusnõuete ja juhiste eiramise tagajärjeks võib olla elektrilöök, tulekahju ja/või rasked vigastused.

**Hoidke kõik ohutusnõuded ja juhised edasiseks kasutamiseks hoolikalt alles.**

### ⚠️ BLUETOOTH-KÕLAR OHUTUSJUHISED

Ärge seadet kunagi avage, lahti võtke ega mingil viisil muutke.

Ärge kasutage seda seadet vee lähedal.

Puhastage ainult kuiva rätikuga. Mõned puhastusvahendid kahjustavad plasti või teisi isoleeritud osi. Hoidke seadet puhta ja kuivana, eemal õlist ja rasvast.

Parandustöid laske teha ainult kvalifitseeritud erialasel personalil.

Ärge asetage seadet küttekehade lähedusse.

Mitte ükski tuleallikaid, nt. küünlaid ei saa olla asetatud aparatuuril.

See ei saa olla välja pandud tilkuvana või solisevana ja mitte ükski objektit, mis on täidetud vedelikuga, nt. vaasid ei saa olla asetatud aparatuuril.

Ärge visake tarvitatud vahetatavaid akusid tulle ega olmeprügisse. Milwaukee pakub vanade akude keskkonnahoidlikku käitlust; palun küsige oma erialaselt tarnijalt.

Ärge säilitage vahetatavaid akusid koos metallsemetega (lühiseoht).

Laadige süsteemi M 12 vahetatavaid akusid ainult süsteemi M 12 laadijatega. Ärge laadige nendega teiste süsteemide akusid.

#### Ettevaatust!

Plahvatustoht aku asendamisel vale tüüpi akuga;

- äärmiselt kõrgeid või madalaid temperatuurid aku kasutamisel, hoiustamisel või transportimisel;
- madal õhurõhk suurel kõrgusel;
- aku asendamine vale tüüpi akuga, mis võib kaitseset mööda minna (nt mõned liitiumakude tüübid);
- aku kõrvaldamine tulle või kuumahaaju või selle mehaaniline puruks pressimine või lõikamine;
- aku jätmise äärmiselt kõrgete temperatuuridega keskkonda, mis võib põhjustada plahvatust või kergsüttivate vedelike või gaaside lekkimist;
- aku jätmise äärmiselt madala õhurõhuga keskkonda, mis võib põhjustada plahvatust või kergsüttivate vedelike või gaaside lekkimist.

Ärge avage vahetatavaid akusid ega laadijaid ning ladustage neid ainult kuivades ruumides. Kaitske niiskuse eest.

Äärmuslikul koormusel või äärmuslikul temperatuuril võib kahjustatud vahetatavast akust akavedelik välja voolata. Akuvedelikuga kokkupuutumise korral peske kohe vee ja seebiga. Silma sattumise korral loputage kiiresti põhjalikult vähemalt 10 minutit ning pöörduge viivitamatult arsti poole.

**Antud seadet ei tohi käsitseda või puhastada piiratud füüsiliste, sensorsete või vaimsete võimete, puudulike kogemuste või teadmistega isikud, välja arvatud**

juhu, kui neid instrueeriti nende ohutuse eest vastutava isiku poolt seadmega ohutus ümberkäimises. Ülalnimetatud isikuid tuleb seadme kasutamisel jälgida. Seade ei kuulu laste kätte. Mittekasutuse korral tuleb seda kindlalt ja lastele kättesaamatult alal hoida.

**Hoiatus!** Lühisest põhjustatud tuleohtu, vigastuste või toote kahjustuste vältimiseks ärge kaske tööriista, vahetusakut ega laadimiseadmet vedelikku ning jälgige, et vedelikke ei tungiks seadmetesse ega akusse. Korrodeeruvad või elektrit juhtivad vedelikud, nagu soolvesi, teatud kemikaalid ja pleegitusained või pleegitusaineid sisaldavad tooted, võivad põhjustada lühisid.

### KASUTAMINE VASTAVALT OTSTARBELE

Bluetooth-kõlar on ette nähtud külge ühendatud audioseadmetel tulevate audiosignaali taasesitamiseks.

Kõlarit on võimalik kasutada USB ühenduse kaudu USB-seadmete laadimiseks.

Antud seadet tohib kasutada ainult vastavalt äranäidatud otstarbele.

### EÜ VASTAVUSAVALDUS

Käesolevaga deklareerib Techtronic Industries GmbH, et käesolev raadioseadme tüüp M12 JSSP vastab direktiivi 2014/53/EL nõuetele. ELi vastavusdeklaratsiooni täielik tekst on kättesaadav järgmisel internetiaadressil: <http://services.milwaukeetool.eu>

Antud seadet tohib kasutada ainult vastavalt äranäidatud otstarbele.

### USB PORT

Külge ühendatud seadet laetakse USB ühenduse kaudu. Kui seade peaks vajama rohkem kui 2,1 A alalisvoolu, siis lülitub voolutoide välja.

### SISSE/VÄLJA KLAHV / BLUETOOTH KLAHV Ⓞ/⌘

#### Sisselülitamine:

Vajutage klahvi Ⓞ/⌘.

LED hakkab põlema.

USB-seade lülitub sisse.

Laetusseisundi näidik süttib 3 sekundiks, et aktuaalselt

laetusseisundit näidata.

Bluetooth läheb ühendusmoodusesse üle ja otsib viimati külge

ühendatud seadet.

#### Väljalülitamine:

Vajutage klahvi Ⓞ/⌘.

LED kustub.

USB-seade lülitub välja.

Kõlar lülitub välja.

#### Bluetooth Pairing:

Hoidke klahvi Ⓞ/⌘ 3 sekundit vajutatult. LED vilgub ja näitab, et seade on Pairing-mooduses.

Valige Bluetoothi võimeisel seadmel "M12 Speaker".

- Kõlar annab akustilise signaaliga märku, et ta on ühendatud.
- LED põleb püsivalt.

#### Bluetooth-ühendus:

Kui seade on sisse lülitatud ja AUX-kaablit pole külge ühendatud, siis läheb kõlar automaatselt Bluetooth-moodusesse üle ja loob ühenduse. LED vilgub.



Kui kõlar leiab Bluetooth-seadme:

- Kõlar annab akustilise signaaliga märku, et ta on ühendatud.
- LED põleb püsivalt.

#### Bluetooth-ühenduse kadu:

Bluetooth-ühenduse kadumise korral üritab kõlar ühendust Bluetooth-seadme juurde kohe taastada. LED vilgub.

#### Bluetooth-ühenduse loomine teise seadmega:

Hoidke klahvi  /  3 sekundit vajutatult, kuni LED hakkab vilkuma. Pairing-moodus on aktiivne ja kõlar saab teise seadmega ühenduse luua.

#### HELITUGEVUSE REGULEERIMINE + / -

Helitugevuse suurendamine - vajutage klahvi +.

Helitugevuse vähendamine - vajutage klahvi -.

#### AUX IN

Pärast 3,5mm AUX-kaabli ühendamist lülitub kõlar automaatselt AUX IN peale ümber. AUX-kaabli väljatõmbamisel pöörduv kõlar jälle Bluetooth-moodusesse tagasi. LED-näidik jääb põlema.

#### TRAUCËJUMMEKLËŠANA

Probleem	põhjus ja lahendus
Kõlar ei lülitu sisse	Madalpingekaitse aktiivne või seadet tuleb laadida.
Kõlar ei ühendu mobiilse seadmega	Lülitage Bluetoothi funktsioon mobiilisel seadmel välja ja taas sisse. Üritage seejärel uuesti Pairing-moodust käivitada.  Viige mobiilne seade kõlarile lähemale ja häireallikatest ning takistustest kaugemale.  Korrake Pairing-protseduuri mõne teise mobiilse seadmega.
Bluetooth-seadmel puudub akustiline signaal	Tehke kindlaks, et kõlar on sisse lülitatud.  Tehke kindlaks, et helitugevus on kõlaril ja mobiilisel seadmel sisse lülitatud.  Viige mobiilne seade kõlarile lähemale ja häireallikatest ning takistustest kaugemale.  Korrake protseduuri mõne teise muusika-Appiga.  Korrake Pairing-protseduuri mõne teise mobiilse seadmega.
Bluetooth-seadme halb helikvaliteet	Viige mobiilne seade kõlarile lähemale ja häireallikatest ning takistustest kaugemale.  Korrake protseduuri mõne teise muusika-Appiga.  Korrake Pairing-protseduuri mõne teise mobiilse seadmega.

AUX allikal puudub audiosignaal	Tehke kindlaks, et külge ühendatud mobiilne seade on sisse lülitatud ja töötab.  Tehke kindlaks, et 3,5mm pistik on nii kõlaril kui ka väljundseadmel õigesti sisse pistetud.  Suurendage helitugevust.  Suurendage AUX-seadme helitugevust.  Kasutage teist AUX-kaablit.
---------------------------------	---

AUX-seadme halb helikvaliteet	Tehke kindlaks, et audiokaabel on nii AUX IN ühendusel kui ka väljundseadmel õigesti sisse pistetud.  Testige funktsiooni teise AUX-seadmega.
-------------------------------	---

#### AKUD

Pikemat aega mittekasutatud akusid laadige veel enne kasutamist.

Temperatuur üle 50 °C vähendab vahetatava aku töövoimet. Vältige pikemat soojenemist päikese või kütteseadme mõjul.

Hoidke laadija ja vahetatava aku ühenduskontaktid puhtad.

Optimaalse patarei eluea tagamiseks, pärast kasutamist lae patareiplokk täielikult.

Akud tuleks võimalikult pika kasutusea saavutamiseks pärast täislaadimist laadijast välja võtta.

Aku ladustamisel üle 30 päeva:

Ladustage akut kuivas kohas u 27°C juures.

Ladustage akut u 30-50% laetusseisundis.

Laadige aku iga iga 6 kuu tagant täis.

#### LIITIUMIOONAKUDE TRANSPORTIMINE

Liitiumioonakud on allutatud ohtlike ainete transportimisega seonduvatele õigusaktidele.

Nende akude transportimine peab toimuma kohalikest, siseriiklikest ja rahvusvahelistest eeskirjadest ning määrustest kinni pidades.

- Tarbijad tohivad neid akusid edasiste piiranguteta tänaval transportida.
- Liitiumioonakude komertstransport ekspedeerimisettevõtete kaudu on allutatud ohtlike ainete transportimisega seonduvatele õigusaktidele. Tarne-ettevalmistusi ja transporti tohivad teostada eranditult vastavalt koolitatud isikud. Kogu protsessi tuleb asjatundlikult jälgida.

Akude transportimisel tuleb järgida järgmisi punkte:

- Tehke kindlaks, et kontaktid on lühiste vältimiseks kaitstud ja isoleeritud.
- Pöörake tähelepanu sellele, et akupakk ei saaks pakendis nihkuda.
- Kahjustatud või välja voolanud akusid ei tohi kasutada.









Pöörduge edasiste juhiste saamiseks ekspedeerimisettevõtte poole.

#### HOOLDUS

Kasutage ainult Milwaukee tarvikuid ja Milwaukee tagavaraosi. Detailid, mille väljavahetamist pole kirjeldatud, laske välja vahetada Milwaukee klienditeeninduspunktis (vaadake brošüüri garantii / klienditeeninduste aadressid).

Vajaduse korral võite tellida seadme läbilõikejoonise, näidates ära masina tüübi ja andmesildil oleva numbr. Selleks pöörduge klienditeeninduspunkti või otse: Techtronic Industries GmbH, Max-Eyth-Straße 10, 71364 Winnenden, Germany.

#### SÜMBOLID

	ETTEVAATUST! TÄHELEPANU! OHUD!
	Enne kõiki töid masina kallal võtke vahetatav aku välja.
	Palun lugege enne käikulaskmist kasutusjuhend hoolikalt läbi.
	Elektriseadmeid, patareisid/akusid ei tohi utilliseerida koos majapidamisprügiga. Elektriseadmed ja akud tuleb eraldi kokku koguda ning kõrvaldada keskkonnasõbraliku moel töötlemiskeskusesse. Küsige infot jäätmekäitlusjaamade ja kogumispunktide kohta oma kohalike ametnike või edasimüüja käest.
	Kaitseklass III
	Seade sobib ainult ruumides kasutamiseks, ärge jätke seadet vihma kätte.
	Euroopa vastavusmärk
	Ukraina vastavusmärk
	Euraasia vastavusmärk

ТЕХНИЧЕСКИЕ ДАННЫЕ	ДИНАМИК BLUETOOTH	M12 JSSP
Вольтаж аккумулятора.....	12 V	
Музыкальная мощность.....	5 W	
Вес без аккумулятором и упаковки.....	0,49 kg	
Выходное напряжение USB.....	5,0 V / 2,1 A	
Диапазон частот Bluetooth (диапазоны частот).....	2402-2480 MHz	
Максимальная мощность высокой частоты в диапазоне частот передачи (диапазонах частот).....	8,70 dBm	
Вход внешнего сигнала AUX.....	35 Hz – 20 kHz	
Вход Bluetooth.....	55Hz – 16 kHz	
Минимальный диапазон передаваемых частот.....	10 m	
Продолжительность работы (4,0 Ач).....	25 h	

**⚠ ПРЕДУПРЕЖДЕНИЕ! Прочтите все указания по безопасности и инструкции.** Упущения, допущенные при соблюдении указаний и инструкций по технике безопасности, могут стать причиной электрического поражения, пожара и тяжелых травм. **Сохраняйте эти инструкции и указания для будущего использования.**

### ⚠ УКАЗАНИЯ ПО БЕЗОПАСНОСТИ ДЛЯ ДИНАМИК BLUETOOTH

Никогда не пытайтесь модифицировать или разбирать прибор.  
 Не используйте радиоприемник вблизи воды.  
 Производите очистку только сухой тканью. Некоторые очищающие вещества и растворители губительны для пластика и других частей аппарата. Защищайте рукоятку от попадания масла и смазки, содержите ее в чистоте и сухости.  
 По вопросам сервиса обращайтесь к квалифицированному сервисному персоналу.  
 Не устанавливайте прибор вблизи источников тепла.  
 Не ставьте на прибор источники открытого огня как, например, свечи.  
 Не допускайте попадания капель или брызг на прибор. Нельзя ставить на прибор контейнеры с жидкостями как, например, вазы.  
 Не выбрасывайте использованные аккумуляторы вместе с домашним мусором и не сжигайте их. Дистрибьюторы компании Milwaukee предлагают восстановление старых аккумуляторов, чтобы защитить окружающую среду.  
 Не храните аккумуляторы вместе с металлическими предметами во избежание короткого замыкания.  
 Для зарядки аккумуляторов модели M 12 используйте только зарядным устройством M 12. Не заряжайте аккумуляторы других систем.

**Осторожно!**  
 Опасность взрыва возникает: при замене аккумулятора на аккумулятор неправильного типа;

- при экстремально высоких или низких температурах, которым аккумулятор может подвергаться во время эксплуатации, хранения или транспортировки;
- при низком давлении воздуха на большой высоте;
- при замене аккумулятора на аккумулятор неправильного типа, который может обойти защиту (например, для некоторых типов литиевых аккумуляторов);
- при утилизации аккумулятора в огне или горячей печи, механическом раздавливании или разрезании аккумулятора;
- при оставлении аккумулятора в окружающей среде с очень высокими температурами, которые могут привести к взрыву или утечке легко воспламеняющихся жидкостей или газов;
- если аккумулятор, подвергается экстремально низкому давлению воздуха, которое может привести к взрыву или утечке легко воспламеняющихся жидкостей или газов.

Никогда не вскрывайте аккумуляторы или зарядные устройства и храните их только в сухих помещениях. Следите, чтобы они всегда были сухими.

Аккумуляторная батарея может быть повреждена и дать течь под воздействием чрезмерных температур или повышенной нагрузки. В случае контакта с аккумуляторной кислотой немедленно промойте место контакта мылом и водой. В случае попадания кислоты в глаза промойте глаза в течении 10 минут и немедленно обратитесь за медицинской помощью.

**Данное устройство не разрешается эксплуатировать или чистить лицам с ограниченными физическими, сенсорными или умственными способностями, а также лицам с недостаточным опытом или знаниями, за исключением случаев, когда они были проинструктированы по безопасному обращению с устройством лицом, по закону отвечающим за их безопасность. При использовании устройства лицами, названными выше, за ними надлежит осуществлять надзор. Никогда не допускать попадания устройства в руки детям. Поэтому если устройство не используется, его надлежит хранить в безопасном и недоступном для детей месте.**

**Предупреждение!** Для предотвращения опасности пожара в результате короткого замыкания, травм и повреждения изделия не опускайте инструмент, сменный аккумулятор или зарядное устройство в жидкости и не допускайте попадания жидкостей внутрь устройств или аккумуляторов. Коррозионные и проводящие жидкости, такие как соленый раствор, определенные химикаты, отбеливающие средства или содержащие их продукты, могут привести к короткому замыканию.

### ИСПОЛЬЗОВАНИЕ

Динамик Bluetooth служит для воспроизведения аудиосигнала от подключенных аудиоустройств. С помощью подключения USB динамик можно использовать для зарядки устройств USB.

Не пользуйтесь данным инструментом способом, отличным от указанного для нормального применения.

### ДЕКЛАРАЦИЯ О СООТВЕТСТВИИ СТАНДАРТАМ ЕС

Настоящим компания „Techtronic Industries GmbH“ заявляет, что радиоустановка типа M12 JSSP соответствует требованиям Директивы 2014/53/ЕС. С полным текстом сертификата соответствия ЕС можно ознакомиться в интернете по адресу: <http://services.milwaukeeetool.eu>

### ПОРТ USB

Подключенное устройство заряжается через USB-разъем. Если устройству требуется постоянный ток более 2,1 А, система защиты от перегрузки отключает электропитание.

### КНОПКА ВКЛ./ВЫКЛ. / КНОПКА BLUETOOTH

**Включение:**  
 Нажать кнопку . Светодиод начинает светиться. Устройство USB включается. Для индикации состояния зарядки в текущее время индикатор состояния заряда загорается на 3 секунды. Bluetooth переходит в режим подключения и ищет последнее подключенное устройство.

**Выключение:**  
 Нажать кнопку . Светодиод выключается. Устройство USB отключается. Динамик отключается.

**Сопряжение Bluetooth:**  
 Удерживать кнопку  нажатой в течение 3 секунд. Светодиод мигает и показывает, что устройство находится в режиме сопряжения. На устройстве, способном работать с Bluetooth, выбрать "M12 Speaker".  
 - Звуковым сигналом динамик сообщает от том, что он соединен.  
 - Светодиод светится постоянно.

**Соединение Bluetooth:**  
 Если устройство подключено, но кабель AUX не подключен, динамик автоматически переходит в режим Bluetooth и создает соединение. Светодиод мигает. Если динамик нашел устройство Bluetooth:  
 - Звуковым сигналом динамик сообщает от том, что он соединен.  
 - Светодиод светится постоянно.

**Потеря соединения Bluetooth:**  
 При потере соединения Bluetooth динамик немедленно пытается восстановить соединение с устройством Bluetooth. Светодиод мигает.  
**Создание соединения Bluetooth с другим устройством:**  
 Удерживать кнопку  нажатой в течение 3 секунд, пока светодиод не начнет мигать. Режим сопряжения активен, динамик может создать сопряжение с другим устройством.

### РЕГУЛИРОВКА ГРОМКОСТИ + / -

Увеличение громкости - нажать кнопку "+".  
 Уменьшение громкости - нажать кнопку "-".

### AUX IN

После подключения кабеля AUX 3,5 мм динамик автоматически переключается в режим AUX IN. При извлечении кабеля AUX динамик возвращается в режим Bluetooth. Светодиод остается включенным.

### ПОИСК НЕПОЛАДОВ

Проблема	Причина и решение
Динамик не включается	Активно реле защиты от пониженного напряжения или устройство необходимо зарядить.
Динамик не соединяется с мобильным устройством	Выключить и снова включить функцию Bluetooth на мобильном устройстве. Затем попытаться снова запустить режим сопряжения.

Поднести мобильное устройство ближе к динамику, удалив мобильное устройство от источников помех и препятствий.  
 Повторить процесс сопряжения с другим мобильным устройством.

Отсутствие акустического сигнала от устройства Bluetooth

Убедиться в том, что динамик включен.  
 Убедиться в том, что громкость на динамике и на мобильном устройстве включена.  
 Поднести мобильное устройство ближе к динамику, удалив мобильное устройство от источников помех и препятствий.  
 Повторить процесс сопряжения с другим музыкальным приложением.  
 Повторить процесс сопряжения с другим мобильным устройством.

Плохое качество звука от устройства Bluetooth

Поднести мобильное устройство ближе к динамику, удалив мобильное устройство от источников помех и препятствий.  
 Повторить процесс сопряжения с другим музыкальным приложением.  
 Повторить процесс сопряжения с другим мобильным устройством.  
 Поднести мобильное устройство ближе к динамику, удалив мобильное устройство от источников помех и препятствий.  
 Повторить процесс сопряжения с другим музыкальным приложением.  
 Повторить процесс сопряжения с другим мобильным устройством.

Отсутствие аудиосигнала от источника AUX

Убедиться в том, что подключенное мобильное устройство включено и работает.  
 Убедиться в том, что штекер 3,5 мм подключен правильно как в динамике, так и в исходном устройстве.  
 Увеличить громкость.  
 Увеличить громкость на устройстве AUX.  
 Использовать другой кабель AUX.

Плохое качество звука от устройства AUX

Убедиться в том, что аудиокабель правильно подключен как к подключению AUX IN, так и к исходному устройству.  
 Проверить работоспособность с использованием другого устройства AUX.

### АККУМУЛЯТОР

Перед использованием аккумулятора, которым не пользовались некоторое время, его необходимо зарядить. Температура свыше 50°C снижает работоспособность аккумуляторов. Избегайте продолжительного нагрева или прямого солнечного света (риск перегрева).  
 Контакты зарядного устройства и аккумуляторов должны содержаться в чистоте.  
 Для обеспечения оптимального срока службы аккумулятор необходимо полностью заряжать после использования прибора.  
 Для достижения максимального возможного срока службы аккумуляторы после зарядки следует вынимать из зарядного устройства.  
 При хранении аккумулятора более 30 дней: Храните аккумулятор при 27°C в сухом месте. Храните аккумулятор с зарядом примерно 30% - 50%. Каждые 6 месяцев аккумулятор следует заряжать.

### ТРАНСПОРТИРОВКА ЛИТИЙ-ИОННЫХ АККУМУЛЯТОРОВ

Литий-ионные аккумуляторы в соответствии с предписаниями закона транспортируются как опасные грузы.  
 Транспортировка этих аккумуляторов должна осуществляться с соблюдением местных, национальных и международных предписаний и положений.

- Эти аккумуляторы могут перевозиться по улице потребителем без дальнейших обязательств.
- При коммерческой транспортировке литий-ионных аккумуляторов экспедиторскими компаниями действуют положения, касающиеся транспортировки опасных грузов. Подготовка к отправке и транспортировка должны производиться исключительно специально обученными лицами. Весь процесс должен находиться под контролем специалиста.

При транспортировке аккумуляторов необходимо соблюдать следующие пункты:

- Убедитесь, что контакты защищены и изолированы во избежание короткого замыкания.
- Следите за тем, чтобы аккумуляторный блок не соскочил внутри упаковки.
- Транспортировка поврежденных или протекающих аккумуляторов запрещена.

За дополнительными указаниями обратитесь к своему экспедитору.

## ОБСЛУЖИВАНИЕ

Пользуйтесь аксессуарами и запасными частями Milwaukee. В случае возникновения необходимости в замене, которая не была описана, обращайтесь в один из сервисных центров по обслуживанию электроинструментов Milwaukee (см. список сервисных организаций).

При необходимости может быть заказан чертеж инструмента с трехмерным изображением деталей. Пожалуйста, укажите номер и тип инструмента и закажите чертеж у Ваших местных агентов или непосредственно у Techtronic Industries GmbH, Max-Eyth-Straße 10, 71364 Winnenden, Germany.

## СИМВОЛЫ



**ВНИМАНИЕ! ПРЕДУПРЕЖДЕНИЕ! ОПАСНОСТЬ!**



Выньте аккумулятор из машины перед проведением с ней каких-либо манипуляций.



Пожалуйста, внимательно прочтите инструкцию по использованию перед началом любых операций с инструментом.



Электроприборы, батареи/аккумуляторы запрещено утилизировать вместе с бытовым мусором. Электрические приборы и аккумуляторы следует собирать отдельно и сдавать в специализированную компанию для утилизации в соответствии с нормами охраны окружающей среды. Получите в местных органах власти или у вашего специализированного дилера сведения о центрах вторичной переработки и пунктах сбора.



Класс защиты III



Устройство может использоваться только внутри помещений. Не допускается оставлять устройство под дождем.



Европейский знак соответствия



Украинский знак соответствия

Евразийский знак соответствия

## ТЕХНИЧЕСКИ ДАННИ BLUETOOTH ВИСОКОГОВОРИТЕЛ

M12 JSSP

Напрежение на акумулатора	12 V
Музикална мощност	5 W
Тегло без резервна батерия и опаковане	0,49 kg
USB изходното напрежение	5,0 V / 2,1 A
Честотен обхват (честотни обхвати) на Bluetooth	2402-2480 MHz
Максимална височестотна мощност в предавания	
честотен обхват (честотни обхвати)	8,70 dBm
Качество на звука от AUX вход	35 Hz – 20 kHz
Bluetooth вход	55Hz – 16 kHz
Минимален обхват на предаване	10 m
Време на работа (4,0 Ah)	25 h

### ⚠ ПРЕДУПРЕЖДЕНИЕ! Прочетете всички указания и напътствия за безопасност.

Пропуски при спазването на указанията и напътствията за безопасност могат да доведат до токов удар, пожар и/или тежки наранявания.

**Съхранявайте указанията и напътствията за безопасност за справка при нужда.**

### ⚠ УКАЗАНИЯ ЗА БЕЗОПАСНОСТ ЗА BLUETOOTH ВИСОКОГОВОРИТЕЛ

Уредът никога да не се отваря, да не се разглобява и да не се променя по какъвто и да било начин.

Уредът да не се използва близо до вода.

Почиствайте само със суха кърпа. Някои почистващи препарати повреждат пластмаса или други изолирани части. Поддържайте уреда чист и сух, по него да няма масло и грес.

Възлагайте ремонтите само на квалифициран специализиран персонал.

Не поставяйте уреда близо до горещи източници.

Не поставяйте върху уреда открити пламъци като например свещи.

Уредът не трябва да бъде излаган на капеща или пръскаща вода. Върху уреда не бива да се поставят съдове с течност, като например вази.

Не изхвърляйте изхабените акумулатори в огъня или в при битовите отпадъци. Milwaukee предлага екологосъобразно събиране на старите акумулатори; моля попитайте Вашия специализиран търговец.

Не съхранявайте акумулаторите заедно с метални предмети (опасност от късо съединение).

Акумулатори от системата M 12 да се зареждат само със зарядни устройства от системата M 12 laden. Да не се зареждат акумулатори от други системи.

#### Внимание!

Опасност от експлозия, ако акумулаторната батерия се замени с батерия от неправилен тип;

- прекалено високи или ниски температури, на които акумулаторната батерия може да бъде изложена по време на употребата, съхранението или транспорта,
- ниско въздушно налягане на голяма височина,
- смяната на акумулаторна батерия с батерия от неправилен тип, който може да шунтира предпазител (напр. при някои литиеви батерии),
- изхвърлянето на акумулаторна батерия в огън или гореща печка, или механичното притискане или рязане на акумулаторната батерия,
- оставянето на акумулаторната батерия в среда с прекалено високи температури, които могат да доведат до експлозия или до изтичане на запалими течности или газове,
- акумулаторна батерия, която е изложена на прекалено ниско въздушно налягане, което може да доведе до експлозия или до изтичането на запалими течности или газове.

Не отваряйте акумулатори и зарядни устройства и ги съхранявайте само в сухи помещения. Пазете ги от влага.

При екстремно натоварване или екстремна температура от повредени акумулатори може да изтече батерийна течност.

При допир с такава течност веднага измийте с вода и сапун. При контакт с очите веднага изплаквайте старателно най-малко 10 минути и незабавно потърсете лекар.

Не е разрешено уредът да се обслужва или почиства от лица, които са с ограничени физически, сетивни или интелектуални възможности респективно които имат ограничен опит и познания, освен в случаите, в които са инструктирани за безопасно боравене с уреда от лице, което е законно упълномощено да отговаря за тяхната сигурност и безопасност. При използване на уреда горе посочените лица трябва да бъдат надзиравани. Уредът не бива да се предоставя на деца. Поради тази причина в случаите, когато не се използва, уредът трябва да бъде съхраняван на сигурно място, извън достъпа на деца.

**Предупреждение!** За да избегнете опасността от пожар, предизвикана от късо съединение, както и нараняванията и повредите на продукта, не потапяйте инструмента, сменяемата акумулаторна батерия или зарядното устройство в течности и се погрижете в уредите и акумулаторните батерии да не попадат течности. Течностите, предизвикващи корозия или провеждащи електричество, като солена вода, определени химикали, изобелващи вещества или продукти, съдържащи изобелващи вещества, могат да предизвикат късо съединение.

## ИЗПОЛЗВАНЕ ПО ПРЕДНАЗНАЧЕНИЕ

Bluetooth високоговорителят се използва за възпроизвеждане на аудио сигнали от свързани аудио устройства.

Високоговорителят може да се използва за зареждане на USB устройства чрез USB порта.

Този уред може да се използва по предназначение само както е посочено.

## ДЕКЛАРАЦИЯ О СООТВЕТСТВИИ СТАНДАРТАМ ЕС

Настоящият компания „Techtronic Industries GmbH“ заявява, че радиоустановка типа M12 JSSP съответствува на изискванията на Директива 2014/53/ЕС. С пълния текст на сертификата за съответствие ЕС можете да се запознаете в интернет по адрес: <http://services.milwaukeeool.eu>

## USB ПОРТ

Уреди свързани към USB порта се зареждат чрез него. В случай, че уредът се нуждае от повече от 2,1 ампера постоянно напрежение, защитата от претоварване ще изключи електрическото захранване.

## БУТОН ВКЛ./ИЗКЛ. / BLUETOOTH БУТОН

### Включване:

Натиснете бутона .

LED индикаторът светва.

USB устройството се включва.

Индикаторът за зареждане светва за 3 секунди, за да се покаже текущото състояние на батерията.

Bluetooth влиза в режим на връзка и търси последното свързано устройство.

### Изключване:

Натиснете бутона .

LED индикаторът изгасва.

USB устройството се изключва.

Високоговорителят се изключва.

### Bluetooth Pairing (процедура за първоначално свързване):

Натиснете бутона  за 3 сек. LED индикаторът мига, за да покаже, че устройството е в режим на свързване (pairing).

Изберете "M12 Speaker" в bluetooth устройството.

- Високоговорителят показва чрез звуков сигнал, че е свързан.

- LED индикаторът свети непрекъснато.

### Bluetooth връзка:

Когато устройството е включено и няма свързан AUX кабел, високоговорителят автоматично преминава в режим на bluetooth и стартира свързването. LED индикаторът мига.

Когато високоговорителят намери bluetooth устройство:

- Високоговорителят показва чрез звуков сигнал, че е свързан.

- LED индикаторът свети непрекъснато.

### Загуба на bluetooth връзката:

При загуба на bluetooth връзката високоговорителят веднага се опитва да възстанови връзката с bluetooth устройството. LED индикаторът мига.

### Установяване на bluetooth връзка с друго устройство:

Натиснете бутона  за 3 сек, докато LED индикаторът започне да мига. Режимът на свързване (pairing) е активиран и високоговорителят може да установи връзка с друго устройство.

## РЕГУЛАТОР НА СИЛАТА НА ЗВУКА + / -

За усиление на звука - натиснете бутона +.

За намаляване на звука - натиснете бутона -.

## AUX IN

След свързване на AUX кабел (3,5 мм) към високоговорителя, той автоматично превключва на AUX-IN. При отстраняване на AUX кабела високоговорителят се връща в режим на bluetooth. LED индикаторът продължава да свети.

## ТЪРСЕНЕ НА ПОВРЕДИ

### Проблем причина & решение

Високоговорителят не се включва	Защитата от ниско напрежение е активирана или устройството трябва да бъде заредено.
---------------------------------	---

Високоговорителят не се свързва с мобилното устройство

Изключете bluetooth функцията на мобилното устройство и я включете отново. След това опитайте да рестарирате режима на свързване (pairing).

Преместете мобилното устройство по-близо до високоговорителя и далеч от източници на смущения или препятствия.

Повторете процедурата за свързване (pairing) с друго мобилно устройство.

Няма звуков сигнал от Bluetooth устройството

Уверете се, че високоговорителят е включен.

Уверете се, че звукът на високоговорителя и на мобилното устройство е включен.

Преместете мобилното устройство по-близо до високоговорителя и далеч от източници на смущения или препятствия.

Повторете процедурата с друго музикално приложение.

Повторете процедурата за свързване (pairing) с друго мобилно устройство.

Лошо качество на звука от bluetooth устройството

Преместете мобилното устройство по-близо до високоговорителя и далеч от източници на смущения или препятствия.

Повторете процедурата с друго музикално приложение.

Повторете процедурата за свързване (pairing) с друго мобилно устройство.

Няма звуков сигнал от AUX източника

Уверете се, че свързаното мобилно устройство е включено и работи.

Уверете се, че накрайникът (3,5 мм) е свързан правилно както към високоговорителя, така и към изходното устройство.

Усилете звука.

Усилете звука на AUX устройството.

Опитайте с друг AUX кабел.

Лошо качество на звука от AUX устройството

Уверете се, че аудио кабелът е свързан правилно както към AUX-IN порта, така и към изходното устройство.

Тествайте функцията с друго AUX устройство.

## АКУМУЛАТОРИ

Акумулатори, които не са ползвани по-дълго време, преди употреба да се дозаредят.

Температура над 50°C намалява мощността на акумулатора. Да се избягва по-продължително нагряване на слънце или от отопление.

Поддържайте чисти присъединителните контакти на зарядното устройство и на акумулатора.

За оптимална продължителност на живот след употреба батериите трябва да се заредят напълно.

За възможно по-дълга продължителност на живот батериите трябва да се изваждат от уреда след зареждане.

При съхранение на батериите за повече от 30 дни: съхранявайте батерията при прибл. 27°C и на сухо място. Съхранявайте батерията при 30 до 50 % от заряда. Зареждайте батерията на всеки 6 месеца.

## ПРЕВОЗ НА ЛИТИЕВО-ЙОННИ БАТЕРИИ

Литиево-йонните батерии са предмет на законовите разпоредби за превоз на опасни товари.

Превозът на тези батерии трябва да се извършва в съответствие с местните, националните и международните разпоредби и регламенти.

- Потребителите могат да превозват тези батерии по пътя без допълнителни изисквания.
- Превозът на литиево-йонни батерии от транспортни компании е предмет на законовите разпоредби за превоз на опасни товари. Подготовката на превоза и самият превоз трябва да се извършват само от обучени лица. Целият процес трябва да е под професионален надзор.

Спазвайте следните изисквания при превоз на батерии:

- Уверете се, че контактите са защитени и изолирани, за да се избегне късо съединение.
- Уверете се, че няма опасност от разместване на батерията в опаковката.
- Не превозвайте повредени батерии или такива с течове.







Обърнете се към Вашата транспортна компания за допълнителни инструкции.

## ПОДДРЪЖКА

Да се използват само аксесоари на Milwaukee и резервни части на Milwaukee. Елементи, чията подмяна не е описана, да се дадат за подмяна в сервиз на Milwaukee (вижте брошурата "Гаранция и адреси на сервизи").

При необходимост можете да поискате за уреда от Вашия сервиз или директно от Techtronic Industries GmbH, Max-Eyth-Straße 10, 71364 Winnenden, Germany, чертеж за в случай на експлозия, като посочите типа на машината и номер върху заводската табелка.

## СИМВОЛИ

	ВНИМАНИЕ! ПРЕДУПРЕЖДЕНИЕ! ОПАСНОСТ
	Преди започване на каквито е да е работи по машината извадете акумулатора.
	Преди пускане на уреда в действие моля прочетете внимателно инструкцията за използване.
	Електрическите уреди, батерии/акумулаторни батерии не трябва да се изхвърлят заедно с битовите отпадъци. Електрическите уреди и акумулаторни батерии трябва да се събират отделно и да се предават на службите за рециклиране на отпадъците според изискванията за опазване на околната среда. Информирайте се при местните служби или при местните специализирани търговци относно местата за събиране и центровете за рециклиране на отпадъци.
	Предпазно стъкло III
	Уредът е подходящ за използване само в помещения. Да не се излага на дъжд.
	Европейски знак за съответствие



Украински знак за съответствие

Евро-азиатски знак за съответствие

DATE TEHNICE	DIFUZOR BLUETOOTH	M12 JSSP
Tensiune acumulator ..... 12 V		
Putere muzicală ..... 5 W		
Greutate fără baterie și de ambalare ..... 0,49 kg		
Tensiunea de ieșire USB ..... 5,0 V / 2,1 A		
Bandă de frecvență Bluetooth (benzi de frecvență) ..... 2402-2480 MHz		
Putere maximă la înaltă frecvență în banda de frecvență transmisă (benzi de frecvență) ..... 8,70 dBm		
Calitatea sunetului ieșire AUX ..... 35 Hz – 20 kHz		
Intrare Bluetooth ..... 55Hz – 16 kHz		
Domeniu minim de transmitere ..... 10 m		
Temp de funcționare (4,0 Ah) ..... 25 h		

**⚠️ AVERTIZARE! Citiți toate indicațiile de siguranță și toate instrucțiunile.** Nerespectarea indicațiilor de avertizare și a instrucțiunilor poate provoca electrocutare, incendii și/sau răni grave.

**🔒 Păstrați toate indicațiile de avertizare și instrucțiunile în vederea utilizărilor viitoare.**

### ⚠️ INSTRUCȚIUNI DE SECURITATE DIFUZOR BLUETOOTH

Nu deschideți, nu dezasamblați și nu modificați în vreun fel oarecare niciodată aparatul.

Nu folosiți acest aparat niciodată aproape de apă.

A se curăța numai cu o cârpă uscată. Unii agenți de curățare atacă masa plastică sau alte elemente izolate. Mențineți aparatul curat și uscat, fără urme de ulei sau unsoiri.

Permiteți efectuarea de reparații exclusiv persoanelor de specialitate calificate.

Nu plasați aparatul în apropierea unor surse de încălzire.

Nu se plasează surse de foc deschis, cum ar fi de ex. lumânări aprinse, pe aparat.

Aparatul nu se va expune la picături de apă sau la stropire. Nu este permisă așezarea pe aparat a recipientelor cu lichide, de ex. a vazelor.

Nu aruncați acumulatorii uzați la containerul de reziduri menajere și nu îi ardeți. Milwaukee Distributors se oferă să recupereze acumulatorii vechi pentru protecția mediului înconjurător.

Nu depozitați acumulatorul împreună cu obiecte metalice (risc de scurtcircuit)

Folosiți numai încărcătoare System M 12 pentru încărcarea acumulatorilor System M 12. Nu folosiți acumulatori din alte sisteme.

#### Atenție!

Pericol de explozie, în cazul în care acumulatorul este înlocuit cu un model greșit;

- temperaturi extrem de ridicate sau de joase, la care poate fi expus un acumulator în timpul utilizării, depozitării sau al transportului,

- presiune mai redusă a aerului la altitudini mai ridicate, și înlocuirea acumulatorului cu un model greșit, care poate șunta o siguranță (de ex. la unele modele de baterii pe bază de litiu),

- eliminarea unui acumulator prin aruncare în foc sau într-un cuptor fierbinte, sau strivirea mecanică respectiv tăierea acumulatorului,

- lăsarea acumulatorului într-un mediu cu temperaturi extrem de ridicate, care ar putea duce la o explozie sau la emanarea unor lichide inflamabile sau gaze,

- un acumulator expus unei presiuni atmosferice foarte joase, care ar putea duce la o explozie sau la emanarea lichidelor sau gazelor inflamabile.

Nu deschideți niciodată acumulatorii și încărcătoarele și pastrați-le numai în încăperi uscate. Pastrați-le întotdeauna uscate.

Acidul se poate scurge din acumulatorii deteriorați la încălziri sau temperaturi extreme. În caz de contact cu acidul din acumulator, spălați imediat cu apă și săpun. În caz de contact cu ochii, clătiți cu atenție timp de cel puțin 10 minute și apelați imediat la îngrijire medicală.

Deservirea sau curățarea acestui aparat nu este permisă persoanelor cu capacitate fizică, senzorială sau intelectuală redusă, respectiv lipsite de experiență sau insuficient pregătite, cu excepția cazului în care au fost instruite în legătură cu manipularea aparatului în condiții de securitate de către o persoană legalmente responsabilă pentru siguranța lor. Utilizarea aparatului de către persoanele menționate mai sus trebuie să aibă loc sub supraveghere. Nu este îngăduit ca acest aparat să ajungă la îndemâna copiilor. Atunci când nu este folosit, aparatul trebuie păstrat la loc sigur, ferit de accesul copiilor.

**Avertizare!** Pentru a reduce pericolul unui incendiu i evitarea / niriilor sau deteriorarea produsului în urma unui scurtcircuit nu imersai scula, acumulatorul de schimb sau înc/rc/torul în lichide i asigurai-v/ s/ nu p/trund/ lichide în aparate i acumulatori. Lichidele corosive sau cu conductibilitate, precum apa s/rat/, anumite substane chimice i în/lbitori sau produse ce conin în/ lbitori, pot provoca un scurtcircuit.

### CONDIȚII DE UTILIZARE SPECIFICATE

Difuzorul Bluetooth servește la redarea semnalelor sonore venite de la aparatele audio conectate la acesta.

Prin intermediul portului USB, difuzorul poate fi folosit pentru încărcarea dispozitivelor USB.

Nu utilizați acest produs în alt mod decât cel stabilit pentru utilizare normală

### ДЕКЛАРАЦИЯ О СООТВЕТСТВИИ СТАНДАРТАМ ЕС

Настоящим компания „Techtronic Industries GmbH” заявляет, что радиоустановка типа M12 JSSP соответствует требованиям Директивы 2014/53/ЕС. С полным текстом сертификата соответствия ЕС можно ознакомиться в интернете по адресу: <http://services.milwaukeetool.eu>

### PORTUL USB

Prin portul USB se încarcă aparatul conectat. Dacă aparatul necesită mai mult de 2,1 A curent continuu, protecția la suprasarcină va decupla alimentarea electrică.

### BUTONUL DE PORNIRE / BUTONUL BLUETOOTH Ⓞ/ⓧ

**Pornire:** Apăsăți butonul Ⓞ/ⓧ. Se aprinde LED-ul.

Aparatul USB se conectează. Indicatorul nivelului de încărcare se aprinde timp de 3 secunde pentru a indica gradul curent de încărcare. Bluetooth trece în regim de conectare și caută ultimul aparat conectat.

**Oprire:** Apăsăți butonul Ⓞ/ⓧ. Se stinge LED-ul. Aparatul USB se deconectează. Difuzorul USB se deconectează.

**Pairing-ul Bluetooth:** Mențineți apăsat butonul Ⓞ/ⓧ timp de 3 secunde. LED-ul se aprinde intermitent, indicând faptul că aparatul se găsește în regim de pairing. Selectați „M12 Speaker” la aparatul compatibil Bluetooth. - Difuzorul indică printr-un semnal acustic că este conectat. - LED-ul rămâne aprins.

**Conectarea Bluetooth:** Atunci când se pornește aparatul și nu este aplicat nici un cablu AUX, difuzorul trece automat în regimul Bluetooth și stabilește o legătură. LED-ul se aprinde intermitent. Când difuzorul reperează un aparat Bluetooth: - Difuzorul indică printr-un semnal acustic că este conectat. - LED-ul rămâne aprins.

**Pierderea legăturii Bluetooth:** Când se produce pierderea legăturii Bluetooth, difuzorul încearcă imediat să restabilească legătura cu aparatul Bluetooth. LED-ul se aprinde intermitent.

**Stabilirea legăturii Bluetooth cu un alt aparat:** Apăsăți butonul Ⓞ/ⓧ timp de 3 secunde, până când LED-ul începe să lumineze intermitent. Regimul pairing devine activ, iar difuzorul poate stabili o legătură cu un alt aparat.

### REGLAREA VOLUMULUI + / -

Pentru amplificarea volumului - apăsați butonul +.

Pentru atenuarea volumului - apăsați butonul -.

### AUX IN

După introducerea unui cablu AUX de 3,5 mm, difuzorul trece automat în regimul AUX IN. După extragerea cablului AUX, difuzorul revine în regimul Bluetooth. Becul indicator LED rămâne aprins.

### DETECTAREA DERANJAMENTELOR

Problemă	Cauză & remediu
Difuzorul nu pornește	Este activă protecția de joasă tensiune sau aparatul trebuie încărcat.
Difuzorul nu stabilește legătura cu aparatul mobil	Porniți și opriți funcția Bluetooth la aparatul mobil. Încercați apoi din nou să porniți regimul pairing.
	Apropiati aparatul mobil de difuzor și îndepărtați-l de surse perturbatoare și de obstacole.
	Repetati operația de pairing cu un alt aparat mobil.
Lipsă a semnalului acustic de la aparatul Bluetooth	Asigurați-vă că difuzorul este pornit.

Asigurați-vă că este conectat volumul la difuzor și la aparatul mobil.

Apropiati aparatul mobil de difuzor și îndepărtați-l de surse perturbatoare și de obstacole.

Repetati operația de pairing cu un alt app muzical.

Repetati operația de pairing cu un alt aparat mobil.

Calitate slabă a sunetului de la aparatul Bluetooth	Apropiati aparatul mobil de difuzor și îndepărtați-l de surse perturbatoare și de obstacole.
	Repetati operația cu un alt app muzical.
	Repetati operația de pairing cu un alt aparat mobil.
Lipsă a semnalului audio de la sursa AUX	Asigurați-vă că aparatul mobil conectat este pornit și funcționează. AUX
	Asigurați-vă că fișa de 3,5 mm este corect introdusă atât în difuzor, cât și în aparatul-sursă.
	Amplificați volumul.
	Amplificați volumul la aparatul AUX.
	Folosiți un alt cablu AUX.
Calitate slabă a sunetului de la aparatul Bluetooth	Asigurați-vă că și cablul audio este corect introdus atât în conectorul AUX IN, cât și în aparatul-sursă.
	Testați funcția cu un alt aparat AUX.

### ACUMULATORI

Acumulatorii care nu au fost utilizați o perioadă de timp trebuie reîncărcați înainte de utilizare

Temperatura mai mare de 50°C (122°F) reduce performanța acumulatorului. Evitați expunerea prelungită la căldură sau radiație solară (risc de supraîncălzire)

Contactele încărcătoarelor și acumulatorilor trebuie păstrate curate.

În scopul optimizării duratei de funcționare, bateriile trebuie reîncărcate complet după utilizare.

Pentru o durată de viață cât mai lungă, acumulatorii ar trebui scoși din încărcător după încărcare.

La depozitarea acumulatorilor mai mult de 30 zile: Acumulatorii se depozitează la cca. 27°C și la loc uscat. Acumulatorii se depozitează la nivelul de încărcare de cca. 30%-50%. Acumulatorii se încarcă din nou la fiecare 6 luni.

### TRANSPORTUL ACUMULATORILOR CU IONI DE LITIU

Acumulatorii cu ioni de litiu cad sub incidența prescripțiilor legale pentru transportul de mărfuri periculoase.

Transportul acestor acumulatori trebuie să se efectueze cu respectarea prescripțiilor și reglementărilor pe plan local, național și internațional.

- Consumatorilor le este permis transportul rutier nerestricționat al acestui tip de acumulatori.
- Transportul comercial al acumulatorilor cu ioni de litiu prin intermediul firmelor de expediție și transport este supus reglementărilor transportului de mărfuri periculoase. Pregătirile pentru expediție și transport au voie să fie efectuate numai de către personal instruit corespunzător. Întregul proces trebuie asistat în mod competent.

Următoarele puncte trebuie avute în vedere la transportul acumulatorilor:

- Pentru a se evita scurtcircuite, asigurați-vă de faptul că sunt protejate și izolate contactele.



- Aveți grijă ca pachetul de acumulatori să nu poată aluneca în altă poziție în interiorul ambalajului său.
- Este interzis transportarea unor acumulatori deteriorați sau care pierd lichid.









Pentru indicații suplimentare adresați-vă firmei de expediție și transport cu care colaborați.

## INTREȚINERE

Utilizați numai accesorii și piese de schimb Milwaukee. Dacă unele din componente care nu au fost descrise trebuie înlocuite, vă rugăm contactați unul din agenții de service Milwaukee (vezi lista noastră pentru service / garanți

Dacă este necesară, se poate comanda o imagine descompusă a sculei. Vă rugăm menționați numărul art. Precum și tipul mașinii tipărit pe etichetă și comandați desenul la agenții de service locali sau direct la Techtronic Industries GmbH, Max-Eyth-Straße 10, 71364 Winnenden, Germany.

## SIMBOLURI

	PERICOL! AVERTIZARE! ATENȚIE!
	Îndepărtați acumulatorul înainte de începerea lucrului pe mașina
	Vă rugăm citiți cu atenție instrucțiunile înainte de pornirea mașinii
	Aparatele electrice, bateriile/acumulatorii nu se elimină împreună cu deșeurile menajere. Aparatele electrice și acumulatorii se colectează separat și se predau la un centru de reciclare, în vederea eliminării ecologice. Informații-vă de la autoritățile locale sau de la comercianții acreditați în legătură cu centrele de reciclare și de colectare.
	Clasa de protecție III
	Acest aparat este recomandat doar pentru utilizare în interior. Nu expuneți niciodată aparatul la ploaie.
	Marcă de conformitate europeană
	Marcă de conformitate ucraineană
	Marcă de conformitate eurasiatică

## ТЕХНИЧКИ ПОДАТОЦИ

## BLUETOOTH-ЗВУЧНИК

## M12 JSSP

Волтажа на батеријата	12 V
Музичка моќност	5 W
Тежина без батерија и пакување	0,49 kg
USB излезен напон	5,0 V / 2,1 A
Фреквентна лента (фреквентни ленти) за блутут	2402-2480 MHz
Максимална високофреквентна моќност во пренесената фреквентна лента (фреквентни ленти)	8,70 dBm
Квалитет на звукот AUX-влез	35 Hz – 20 kHz
Bluetooth-влез	55Hz – 16 kHz
Минимален опсег на пренос	10 m
Времетраење (4,0 Ah)	25 h

**⚠ ВНИМАНИЕ! Прочитајте ги безбедносните напомени и упатства.** Заборавање на почитувањето на безбедносните упатства и инструкции можат да предизвикаат електричен удар, пожар и/или тешки повреди. **Сочувајте ги сите безбедносни упатства и инструкции за во иднина.**

## ⚠ СИГУРНОСНИ НАПОМЕНИ ЗА BLUETOOTH-ЗВУЧНИК

Никогаш не ги расклопувајте или модифицирајте овие апарати.

Не го користете овој апарат близу вода.

Чистете го само со сува крпа. Некои средства за шистење и раствори се штетени за пластичните и другите изолирани делови. Одржувајте ја неговата рачкачиста, сува и незамастена.

Севкупното сервисирање доверете го на обучениот персонал.

Не го инсталирајте во близина на топлински извори.

Не ставајте отворен оган, на пример свеќи, врз апаратот

Овој апарат не смее да биде изложен на капки вода ниту на прскање со вода. Врз апаратот не смеат да бидат поставувани садови со течности, на пример вази.

Не ги оставајте искористените батерии во домашниот отпад и не горете ги. Дистрибутерите на Милвоки ги собираат старите батерии, со што ја штитат нашата околина.

Не ги чувајте батериите заедно со метални предмети (ризик од краток спој).

Користете исклучиво Систем М 12 за полнење на батерии од М 12 систем. Не користете батерии од друг систем.

### Внимание!

Ризик од експлозија ако батеријата е заменета со погрешен вид батерија;

- екстремно високи или ниски температури на кои може да биде изложена батерија за време на употреба, складирање или транспорт,
- низок притисок на воздухот на голема надморска височина,
- замена на батеријата со погрешен тип батерија, што може да го заобиколи осигурувањето (нпр. со некои видови на литиумски батерии),
- отстранување на батеријата во оган или жешка печка или механичко кршење или сечење на батеријата,
- оставање на батеријата во околина со екстремно високи температури, што може да доведе до експлозија или истекување на запаливи течности или гасови,
- батерија која е изложена на екстремно низок притисок на воздухот, што може да доведе до експлозија или истекување на запаливи течности или гасови.

Не ги отворајте насилно батериите и полначите, и чувајте ги само на суво место. Чувајте ги постојано суви.

Киселината од оштетените батериите може да истече при екстремно напон или температури. Доколку дојдете во контакт со исатата, измијте се веднаш со сапун и вода. Во случај на контакт со очите плакнете ги убаво најмалку 10 минути и задолжително одете на лекар.

Овој апарат не смее да се опслужува или чисти од страна на

лица кои што располагаат со намалени телесни, сензорни или душевни способности односно недостаток на искуство или знаење, освен ако не биле обучени за безбедно опходување со апаратот од страна на лице кое што е според законот одговорно за нивната безбедност. Горен наведените лица треба да се набљудуваат при употреба на апаратот. На апаратот не му е место крај деца. Затоа при негова неупотреба апаратот треба да се чува безбедно и вон дофат на деца.

**Предупредување!** За да избегнете опасноста од пожар, од наранувања или од оштетување на производот, којшто ги создава краток спој, не ја потопувајте во течност алатката, заменливата батерија или полначот и пазете во уредите и во батериите да не проникнуваат течности. Корозивни или електропроводливи течности, како солена вода, одредени хемикалии, избелувачки препарати или производи кои содржат избелувачки супстанции, можат да предизвикаат краток спој.

## СПЕЦИФИЦИРАНИ УСЛОВИ НА УПОТРЕБА

Bluetooth-звучникот служи за репродукција на аудио сигнали од поврзаните аудио уреди.

Звучникот преку USB-приклучокот може да се користи за полнење на USB-уреди.

Не го користете овој производ на било кој друг начин освен пропишаниот за нормална употреба.

## ДЕКЛАРАЦИЈА О СООТВЕТСТВИИ СТАНДАРТАМ ЕС



Настоящим компания „Techtronic Industries GmbH“ заявляет, что радиоустановка типа M12 JSSP соответствует требованиям Директивы 2014/53/ЕС. С полным текстом сертификата соответствия ЕС можно ознакомиться в интернете по адресу: <http://services.milwaukeeool.eu>

## USB-ПОРТА

Преку УСБ-приклучокот се полни приклучениот апарат. Доколку апаратот има потреба од повеќе од 2,1 А истосмерна струја, заштитата од преоптоварување на мрежата го исклучува снабдувањето со струја.

## КОПЧЕ ЗА ВКЛУЧУВАЊЕ/ИСКЛУЧУВАЊЕ / BLUETOOTH-КОПЧЕ

### Вклучување:

Притиснете го копчето / .



LED светнува.

USB-уредот се вклучува.

Дисплејот што ја покажува состојбата на полнењето светнува во траење од 3 секунди, за да ја покаже моменталната состојба на полнењето.

Bluetooth-от преминува во режим на приклучување и го бара уредот кој последен бил приклучен.



### Исклучување:

Притиснете го копчето / .

LED се исклучува.

USB-уредот се исклучува.

Звучникот се исклучува.

**Поврзување преку Bluetooth:**  
Држете го копчето /  притиснато 3 секунди. LED-от трепка и покажува, дека уредот се наоѓа во режим на поврзување.

На уредот што подржува Bluetooth изберете "M12 Speaker".

- Звучникот преку акустичен сигнал покажува дека е поврзан.

- LED-от свети непрекинато.

### Bluetooth-конекција:

Кога уредот е вклучен, а не е приклучен AUX-кабел, звучникот автоматски преминува во Bluetooth-режим и врши поврзување. LED-от трепка.

Кога звучникот ќе пронајде Bluetooth-уред:



- Звучникот преку акустичен сигнал покажува дека е поврзан.

- LED-от постојано свети.

### Губење на Bluetooth-конекцијата:

При губење на Bluetooth-конекцијата звучникот веднаш се обидува повторно да ја воспостави конекцијата со Bluetooth-уредот. LED-от светка.

### Bluetooth-конекција на друг уред:

Копчето /  се стиска 3 секунди, додека LED-от не почне да трепка. Режимот на поврзување е активен и звучникот може да воспостави конекција со друг уред.

## РЕГУЛИРАЊЕ НА ЈАЧИНАТА НА ГЛАСОТ + / -

Зголемување на јачината на гласот - Притиснете го копчето +.

Намалување на јачината на гласот - Притиснете го копчето -.

## AUX ВКЛУЧЕНО

По поврзувањето со 3,5-mm долг AUX-кабел, звучникот автоматски се префрла во AUX IN. При вадење на AUX-кабелот, звучникот автоматски повторно се враќа во Bluetooth-режим. LED-дисплејот останува вклучен.

## НАОЃАЊЕ НА ГРЕШКИ

Проблем	причина & решение
Звучникот не се вклучува	Заштитата од низок напон е активна или уредот мора да се наполни.
Звучникот не се поврзува со мобилниот уред	Bluetooth-функцијата на мобилниот уред треба да се исклучи и повторно да се вклучи. Потоа обидете се одново да го стартувате режимот на поврзување.  Доближете го мобилниот уред до звучникот и држете го подалеку од извори на пречки и опструкции.  Обидете се да извршите поврзување со друг мобилен уред.

Не се добива акустичен сигнал од Bluetooth-уредот

Осигурајте се дека звучникот е вклучен.

Осигурајте се дека е вклучен звукот на звучникот и на мобилниот уред.

Доближете го мобилниот уред до звучникот и држете го подалеку од извори на пречки и опструкции.

Повторете ја постапката со друга музичка апликација.

Повторете ја постапката со друг мобилен уред.

Добивање на лош квалитет на звук од Bluetooth-уредот

Доближете го мобилниот уред до звучникот и држете го подалеку од извори на пречки и опструкции.

Повторете ја постапката со друга музичка апликација.

Повторете ја постапката на поврзување со друг мобилен уред.

Нема аудио сигнал од AUX-изворот

Осигурајте се дека поврзаниот мобилен уред е вклучен и работи.

Осигурајте се, дека 3,5-mm долгиот електричен приклучок е правилно приклучен, како на звучникот, така и на излезниот уред.

Зголемете ја јачината на звукот.

Зголемете ја јачината на звукот на AUX-уредот.

Користете друг AUX-кабел.

Добивање на лош квалитет на звук од AUX-уредот

Осигурајте се дека аудио кабелот е правилно поврзан, како на AUX IN-приклучокот, така и на излезниот уред.

Испробајте ја функцијата со друг AUX-уред.

## БАТЕРИИ

Батриите кои не биле користени подолго време треба да се наполнат пред употреба.

Температура повисока од 50°C (122°F) го намалуваат траењето на батериите. Избегнувајте подолго изложување на батериите на високи температури или сонце (ризик од прегревање).

Клемите на полначот и батериите мора да бидат чисти.

За оптимален работен век батериите мора да се наполнат целосно по употреба.

За можно подолг век на траење, апаратите после нивното полнење треба да бидат извадени од апаратот за полнење на батериите.

Во случај на складирање на батеријата подолго од 30 дена: Акумулаторот да се чува на температура од приближно 27°C и на суво место.

Акумулаторот да се складира на приближно 30%-50% од состојбата на наполнетост.

Акумулаторот повторно да се наполни на секои 6 месеци.

## ТРАНСПОРТ НА ЛИТИУМ-ЈОНСКИ БАТЕРИИ

Литиум-јонските батерии подлежат на законските одредби за транспорт на опасни материи.

Транспортот на овие батерии мора да се врши согласно локалните, националните и меѓународните прописи и одредби.

• Потрошувачите на овие батерии може да вршат непречен патен транспорт на истите.

• Комерцијалниот транспорт на литиум-јонски батерии од страна на шпедитерски претпријатија подлежни на одредбите за транспорт на опасни материи. Подготовките за шпедиција и транспорт треба да ги вршат исклучиво соодветно обучени лица. Целокупниот процес треба да биде стручно надгледуван.

При транспортот на батерии треба да се внимава на следното:

- Осигурајте се дека контактите се заштитени и изолирани, а сето тоа со цел да се избегнат кратки споevi.
- Внимавајте да не дојде до изместување на батериите во нивната амбалажа.
- Забранет е транспорт на оштетени или протечени литиум-јонски батерии.

За понатамошни инструкции обратете се до Вашето шпедитерско претпријатие.

## ОДРЖУВАЊЕ

Користете само Milwaukee додатоци и резервни делови. Доколку некои од компонентите кои не се опишани треба да бидат заменети, Ве молиме контактирајте ги сервисните агенти на Milwaukee (консултирајте ја листата на адреси).

Доколку е потребно можно е да биде набавен детален приказ на алатот. Ве молиме наведете го бројот на артикулот како и типот на машина кој е отпечатен на етикетата и порачајте ја скицата кај локалниот застапник или директно кај: Techtronic Industries GmbH, Max-Eyth-Straße 10, 71364 Winnenden, Germany.

## СИМБОЛИ



ВНИМАНИЕ! ПРЕДУПРЕДУВАЊЕ!  
ОПАСНОСТ!



Извадете го батерискиот склоп пред отпочнување на каков и да е зафат врз машината.



Ве молиме пред да ја стартувате машината обрнете внимание на упатствата за употреба.



Електричните апарати и батериите што се полнат не смеат да се фрлат заедно со домашниот отпад.

Електричните апарати и батериите треба да се собираат одделно и да се однесат во соодветниот погон заради нивно фрлање во склад со начелата за заштита на околината. Информирајте се кај Вашите местни служби или кај специјализираниот трговски претставник, каде има такви погони за рециклажа и собирни станици.



Заштитна класа III



Овој алат е исклучиво за внатрешна употреба. Никогаш не го изложувајте алатот на дожд.



Европска ознака за сообразност



Украинска ознака за сообразност



Евроазиска ознака за сообразност



البيانات الفنية	مكبر صوت بخاصية البلوتوث M12 JSSP
فولطية البطارية	12 V
ميوزيك باور	5 W
الوزن بدون الغلاف والبطارية	0.49 kg
مخرج	5.0 V / 2.1 A
USB فولطية البطارية	2402-2480 MHz
نطاق تردد البلوتوث (نطاقات التردد)	8,70 dBm
أقصى قدرة للتردد العالي في نطاق التردد المنقول (نطاقات التردد)	35 Hz – 20 KHz
وصلة صوت AUX عالية الجودة	55Hz – 16 KHz
خاصية بلوتوث	10 m
الحد الأدنى لنطاق الإرسال	25 h
وقت التشغيل (4,0 أمبير/ساعة)	

### تحذير!

**اقرأ جميع تحذيرات السلامة وجميع التعليمات، بما فيها.** قد يؤدي الفشل في مراعاة التحذيرات والتعليمات إلى التعرض للإصابة بصدمة كهربية أو الحرق أو إصابة خطيرة . **احتفظ بجميع التنبيهات والتعليمات للرجوع إليها مستقبلاً.**

### تحذيرات السلامة الخاصة بمكبر الصوت

لا تفك الجهاز مطلقاً أو تعدّله بأية طريقة. لا تستخدم هذا الجهاز بالقرب من المياه. قم بالتنظيف فقط باستخدام قطعة قماش جافة. هناك عوامل منطّقة ومُثبِتات معينة ضارة بالبلاستيك والأجزاء الأخرى المعزولة. احتفظ بمقبض الجهاز نظيفاً وجافاً وخالياً من الزيت أو الشمع. راجع إلى كافة مراكز الصيانة للتعامل مع موظفي صيانة مؤهلين. لا تقم بالتركيب بالقرب من أي مصادر حرارة. يجب عدم وضع أي مصادر لهب مكشوفة مثل شموع مضاءة على الجهاز. لا يجب تعريض الجهاز لسائل منقطر أو الرذاذ وكما لا يجب وضع أشياء مملوءة بالسوائل عليه، مثل الزهوريات. لا تتخلص من البطاريات المستعملة مع النفايات المنزلية أو بحرقها. يقدم موزع أو ميلوكي خدمة استعادة البطاريات القديمة لحمائية البيئة. لا تقم بتخزين البطارية مع الأشياء المعدنية (خطر قصر الدائرة).. استخدم فقط شو احن M 12 System لشحن بطاريات M 12 System . لا تستخدم بطاريات من أنظمة أخرى.

### أختر!

خطر الانفجار، إذا جرى استبدال البطارية ببطارية أخرى من طراز خاطئ؛ - درجات المرتفعات أو المنخفضة بشكل حاد، التي يمكن أن تتعرض لها البطارية أثناء الاستخدام أو التخزين أو النقل، - ضغط الهواء المنخفض في الارتفاعات العالية، - استبدال البطارية من خلال طراز خاطئ يتخطى إجراءات الأمان (على سبيل المثال في بعض طرازات بطاريات الليثيوم)، - التخلص من البطارية في النيران أو في فرن ساخن أو الضغط الميكانيكي أو قص البطارية، - ترك البطارية في جو يتمتع بدرجات حرارة مرتفعة للغاية تؤدي إلى الانفجار أو خروج سوائل أو غازات قابلة للاشتعال. - البطارية التي تتعرض إلى ضغط هواء منخفض بشكل حاد يؤدي إلى الانفجار أو خروج سوائل أو غازات قابلة للاشتعال.

لا تقم أبداً بفتح قفل البطارية والشواحن ولا تخزنهم إلا في غرف جافة. وحافظ عليها جاف طوال الوقت. قد يتسرب حامض البطارية من البطاريات التالفة في ظروف الحمل الزائد بدرجة كبيرة أو في درجات الحرارة الشديدة. في حالة ملامسة حامض البطارية اغسل يديك فوراً بالماء والصابون. في حالة ملامسة السائل للعينين اشطفهما جيداً لمدة 10 دقائق على الأقل واطلب العناية الطبية فوراً.

**هذا الجهاز غير مَعَدٌ للاستخدام أو التنظيف من قِبل الأشخاص ذوي القدرات البدنية أو الحسية أو العقلية المحدودة، أو الأشخاص الذين تتقصمهم الخبرة والمعرفة إلا بعد إعطائهم تعليمات تتعلق بالاستخدام الآمن للجهاز من قِبل شخص يتمتع بأهلية قانونية وذلك لسلامتهم. وينبغي الإشراف عليهم أثناء استخدام الجهاز. يتعين ألا يستخدم الأطفال هذا الجهاز أو يقومون بتنظيفه أو اللعب به، حيث يجب إبقاؤه بعيداً عن متناول أيديهم عند عدم الاستخدام.**

**وصلة AUX** عند توصيل كابل AUX 3.5 مم بمدخل مكبر الصوت، يتحول هذا الكابل تلقائياً إلى مدخل AUX. وعند فصل كابل AUX من مكبر الصوت، سيعود المكبر إلى وضع البلوتوث. يبقى مصباح LED مضيئاً.

**استكشاف الأخطاء وإصلاحها**

مشكلات	السبب والحل
لا يعمل مكبر الصوت في وضع أو قد يحتاج إلى شحنه الحماية LVP (الحماية ذات الجهد الكهربائي المنخفض)	يُرجى غلق خاصية البلوتوث في جهاز الهاتف المتحرك ثم إعادة تشغيلها. ثم حاول الاقتران مرة أخرى.

لا يتصل مكبر الصوت بأجهزة الهاتف المتحركة لا يعمل مكبر الصوت في وضع أو قد يحتاج إلى شحنه الحماية LVP (الحماية ذات الجهد الكهربائي المنخفض)

لا يصدر أي صوت من جهاز البلوتوث

يُرجى التأكد من ارتفاع مستوى الصوت في مكبر الصوت وفي جهاز الهاتف المتحرك الخاص بك

يُرجى تحريك جهاز الهاتف المتحرك بالقرب من مكبر الصوت ليكن بعيداً عن أي تدخلات أو عوائق

يُرجى تجربة استخدام تطبيق مختلف لتشغيل الموسيقى

يُرجى تجربة اقتران جهاز هاتف متحرك آخر

يُرجى تحريك جهاز الهاتف المتحرك بالقرب من مكبر الصوت ليكن بعيداً عن أي تدخلات أو عوائق

يُرجى تجربة استخدام تطبيق مختلف لتشغيل الموسيقى

يُرجى تجربة اقتران جهاز هاتف متحرك آخر

لم يصدر صوت من مصدر AUX وتشغيل الموسيقى

يُرجى التأكد من إدخال القابس 3.5 مم بالكامل في مكبر الصوت وفي الجهاز المصدر

يُرجى رفع مستوى الصوت

يُرجى تجربة استخدام كابل AUX مختلف

يصدر جهاز AUX صوتاً سميء

يُرجى التأكد من توصيل كابل الصوت جيداً بموصل مدخل AUX بين مكبر الصوت والجهاز المصدر

يُرجى محاولة توصيل جهاز AUX مختلف

### البطاريات

يجب إعادة شحن البطارية غير المستخدمة لفترة قبل الاستخدام. تقلل درجات الحرارة التي تتجاوز 50°سيلزيوس (122°فهرنهايت) من أداء البطارية. تجنب التعرض للزائد للحرارة أو أشعة الشمس (خطر التسخين).. يجب الحفاظ على محتويات الشواحن و البطاريات نظيفة. للحصول على فترة استخدام مثالية، يجب شحن البطاريات تماماً، بعد الاستخدام. للحصول على أطول عمر ممكن للبطارية، انزع البطارية من الشاحن بمجرد شحنها تماماً. لتخزين البطارية أكثر من 30 يوم:

خزن البطارية بحيث تكون درجة الحرارة أقل من 27° سيلزيوس وبعيداً عن أي رطوبة خزن البطارية مشحونة بنسبة تتراوح بين 30%-60% اشحن البطارية كالمعتاد، وذلك كل ستة أشهر من التخزين.

### نقل بطاريات الليثيوم

- تخضع بطاريات الليثيوم أيون لشروط قوانين نقل السلع الخطرة.
- ويجب نقل هذه البطاريات وفقاً للأحكام والقوانين المحلية والوطنية والدولية.
- يمكن للمستخدم نقل البطاريات برأ دون الخضوع لشروط أخرى.
- يخضع النقل التجاري لبطاريات الليثيوم أيون عن طريق الغير إلى قوانين نقل السلع الخطرة. يتعين أن يقوم أفراد مدربيون جيداً بالإعداد لعملية النقل والقيام بها بصحبة خبراء ملتهم.
- مَنى تُنقل البطاريات:
- عند التأكد من حماية أطراف توصيل البطارية وعزلها تجنباً لحدوث قصر بالدائرة.
- عند التأكد من حماية حزمة البطارية من الحركة داخل صندوق التعبئة.
- يُرجى عدم نقل البطاريات التي بها تشققات أو تسربات.

يُرجى البحث مع شركة الشحن عن نصيحة أخرى

### الصيانة

استخدم فقط ملحقات ميلوكي وكذلك قطع غيار ميلوكي. إذا كانت المكونات التي يجب تغييرها غير منكورة، يرجى الاتصال بأحد عملاء صيانة ميلوكي (انظر قائمة عناوين الضمان/الصيانة الخاصة بنا).

عند الحاجة يمكن طلب رمز انفجار الجهاز بعد ذكر طراز الآلة والرقم السداسي المذكور على بطاقة طاقة الآلة لدى جهة خدمة العملاء أو مباشرة لدى شركة

Technronic Industries GmbH  
Max-Eyth-Straße 10  
71364 Winnenden  
ألمانيا

### زومرلا

تنبيه! تحذير! خطراً!

افصل دائما القابس عن المقيس قبل تنفيذ أي عمل بالجهاز.

يرجى قراءة التعليمات بعناية قبل بدء تشغيل الجهاز.

يحظر التخلص من الأجهزة الكهربائية والبطاريات/البطاريات القابلة للشحن في النمامة المنزلية. يجب جمع الأجهزة الكهربائية والبطاريات القابلة للشحن منفصلة وتسليمها للتخلص منها بشكل لا يضر بالبيئة لدى شركة إعادة استغلال. الرجاء الاستفسار لدى الهيئات المحلية أو لدى التجار المتخصصين عن مواقع إعادة الاستغلال ومواقع الجمع.

فئة السلامة III

هذه الأداة مناسبة للاستخدام الداخلي فقط. لا تُعرّض الآلة للمطر مطلقاً.

علامة التوافق الأوروبية

علامة التوافق الأوكرانية

علامة التوافق الأوروبية الآسيوية

Copyright 2020  
Techtronic Industries GmbH  
Max-Eyth-Str. 10  
71364 Winnenden  
Germany  
+49 (0) 7195-12-0  
[www.milwaukeeetool.eu](http://www.milwaukeeetool.eu)

Techtronic Industries (UK) Ltd  
Fieldhouse Lane  
Marlow Bucks SL7 1HZ  
UK



(11.20)

**4931 4146 46**